

Код производителя указан на упаковке в соответствии с буквой:
МК БТС, Пензенская область, г. Пенза, ул. Рябова, стр. 9, помещ. 10, литера А
ООО «Мебелони», Пензенская область, г. Пенза, ул. Рябова, стр. 7Д

Инструкция по сборке и эксплуатации мебели Набор мебели для прихожей «Инстайл»

Габаритные размеры
Ширина (мм): 1260
Высота (мм): 1962
Глубина (мм): 350

1 ящик:
максимальная нагрузка
на ящик - 10 кг.

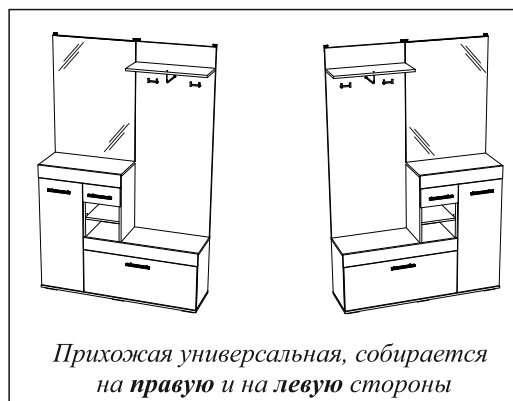
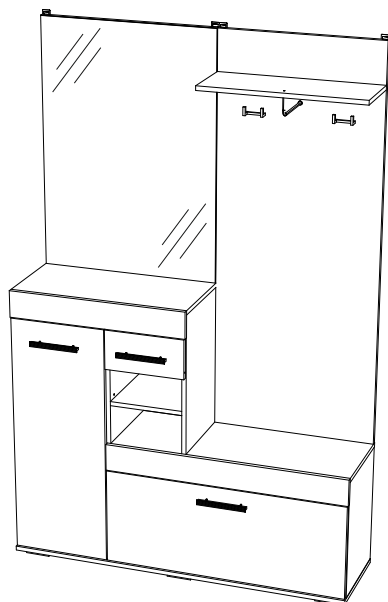

ОБЩИЕ ТЕХНИЧЕСКИЕ УКАЗАНИЯ

Настоятельно рекомендуем перед началом сборки внимательно ознакомиться с данной инструкцией, проверить наличие всех деталей и фурнитуры согласно комплектующим ведомостям, убедиться в их качестве (отсутствие царапин, сколов, вмятин и т.д.), т.к. претензии по количеству комплектующих и качеству изделия после сборки не принимаются.

Сборку советуем производить вдвоём на ровной поверхности, в качестве подкладочного материала рекомендуем использовать гофрокартон от упаковок.

Производитель оставляет за собой право вносить изменения, не нарушающие внешнего вида и габаритных размеров изделия (замена крепежной фурнитуры, ножек, ручек и т. д. на аналоги).

Правила эксплуатации

Для длительного сохранения эксплуатационных и эстетических качеств мебели необходимо соблюдать следующие правила по уходу за мебелью во время ее эксплуатации:

- в процессе эксплуатации мебели возможно ослабление крепежной фурнитуры - необходимо ее поправлять
- при эксплуатации изделий имеющие декоративные решения в виде стекла или зеркал необходимо помнить, что эксплуатация стекла и зеркал с трещиной сопряжено с риском получения травм. Следует немедленно заменить стекло/зеркало при появлении трещин.
- не допускать скопления влаги на поверхностях изделия во избежание набухания щитов и отклейки кромок
- беречь поверхности от механических повреждений, не допускать повреждения защитного слоя УФ-печати и воздействия высоких температур.
- протирать изделия влажной мягкой тканью (на УФ-печати применять микрофибру для зеркал), также возможно мыть с легким мыльным раствором с последующей протиркой насухо. **Запрещено** применение абразивных порошков и жестких металлических щеток.
- **Запрещено** использование агрессивных средств очистки, таких как растворители, бензин, обезжиривающие средства, содержащих кислоты, спирты и соли, моющие средства типа «Мистер Мускул», «Fairyt» и т.д.

Гарантийные обязательства

- Изготовитель гарантирует соответствие мебели требованиям ГОСТ 19917-2014, ТР ТС 025/2012, при соблюдении условий транспортировки, хранения, сборки (для мебели, поставляемой в разобранном виде), эксплуатации.
- Срок службы изделия - 5 лет (при соблюдении условий эксплуатации мебели).
- Гарантийный срок эксплуатации мебели - 24 месяца.

EAC

Набор мебели для прихожей «Инстайл»



















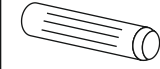
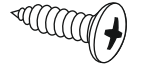

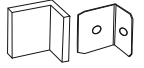

Срок службы изделия - 5 лет
Срок гарантии - 24 месяца

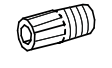
Соответствует требованиям
ТР ТС 025/2012

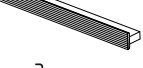
Производитель в соответствии с буквой
МК БТС, Пензенская область, г. Пенза, ул. Рябова, стр. 9, помещ. 10, литера А
ООО «Мебелони», Пензенская область, г. Пенза, ул. Рябова, стр. 7Д

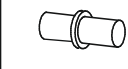
Дата изготовления _____

Поз.	Наименование	Длина	Ширина	Кол-во	Упаковка
Щ062	Щиток	1464	600	1	Зеркало
К173	Крышка	1260	350	1	Корпус
Б209	Боковина	986	330	1	Корпус
Пр084	Перегородка	986	330	1	Корпус
Щ061	Щиток+Зеркало	924	658	1	Зеркало
В149	Вязка	887	330	1	Корпус
П046	Полка	870	330	1	Корпус
К172	Крышка	660	330	1	Зеркало
В148	Вязка	600	226	1	Корпус
Б210	Боковина	524	330	1	Корпус
Б211	Боковина	446	330	1	Корпус
П044	Полка	340	330	2	Корпус
Бя017	Бок ящика	300	98	2	Зеркало
П045	Полка	270	330	1	Корпус
Вя040	Вязка ящика	212	98	1	Корпус
Щ063	Щиток	100	660	1	Зеркало
Щ064	Щиток	100	900	1	Корпус
Ств116	Створка	896	356	2	Корпус
Ф083	Фасад	148	296	1	Корпус
Л150	ЛДВП	540	654	1	Зеркало
Л149	ЛДВП	472	1254	1	Зеркало
Л148	ЛДВП	304	240	1	Корпус
2	Брус соединит.	340		1	Зеркало

Гвоздь 2x20  68 шт.	Евровинт 6x50  16 шт.	Еврокляч  1 шт.	Направляющие шариковые 300мм.  1 компл.
Заглушка для евровинта  6 шт.	Заглушка для эксцентрика  12 шт.	Заглушка технологическая Ф5  10 шт.	Заглушка технологическая Ф8  8 шт.
Шкант 8x30  8 шт.	Шуруп 4x16  76 шт.	Эксцентриковая стяжка  12 шт.	Кронштейн L-образный  1 шт.
Крючок 2-х рожковый  2 шт.	Уголок с заглушкой  7 шт.	Кронштейн секретерный  2 шт.	Футорка для шурупа 4x16  6 шт.
Петля 4-х шарнирная накладная  2 шт.	Петля 4-х шарнирная вкладная  2 шт.	Ручка BTS №38 128 мм  3 шт.	Опора прямоугольная 20 мм  6 шт.
Полкодержатель (хром)  16 шт.	Шуруп 4x25  6 шт.	Краб (для гвоздя)  2 шт.	Навес  4 шт.

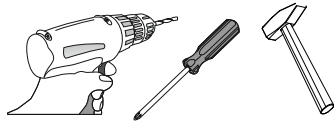

Необходимый инструмент для сборки.
Рекомендуем сборку производить вдвоем.

Качество мебели зависит от качества сборки.
Рекомендуем доверить сборку специалистам.

1

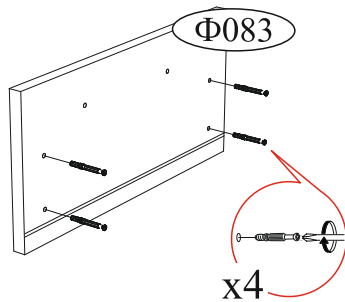

ВНИМАНИЕ!!!
Боковины ящика закромлены с одной стороны, поэтому отверстия под стяжку направлены в одну сторону.

3

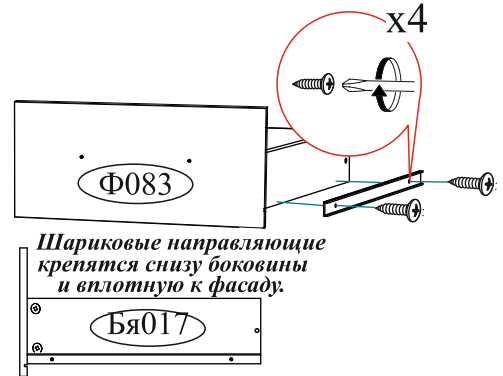

Шариковые направляющие крепятся снизу боковины и вплотную к фасаду.

2

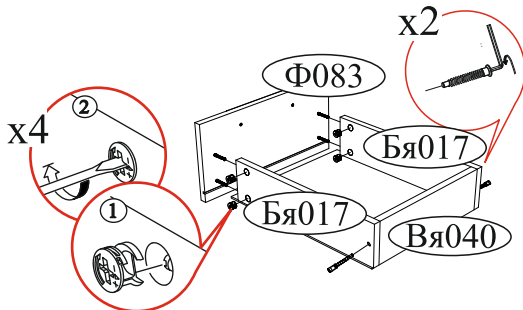

4

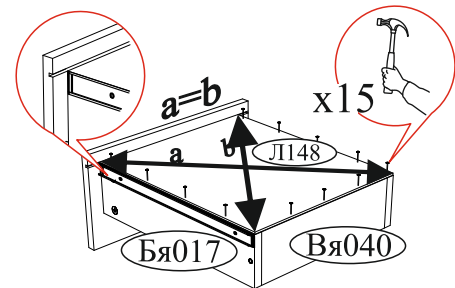

Уважаемый покупатель!

Убедительная просьба сохранять упаковку до полной сборки изделия!

В случае обнаружения брака/дефекта обязательно сфотографировать выявленный дефект и этикетку на упаковке. На фотографии должно быть четко видно: наименование изделия, дату изготовления и номер бригады. Претензии по качеству без фотографии этикетки не принимаются.

 Прихожая Инстайл	<small>Производитель в соответствии с буквой: А - ООО "ДС-МЕБЕЛЬ", 440034, Россия, Пенза ул. Калинина, д.135Б, лит.А, оф.5 В - ООО "ДАК-МЕБЕЛЬ", 440004, Россия, г. Пенза ул. Рабочая, д.9</small>	 Дата изготовления 01.01.2018	
	Цвет: Метрополитан грей/белый глянец	1/5	
12595V5K1AYZT9 18075-01 00491019 18 0001			

5

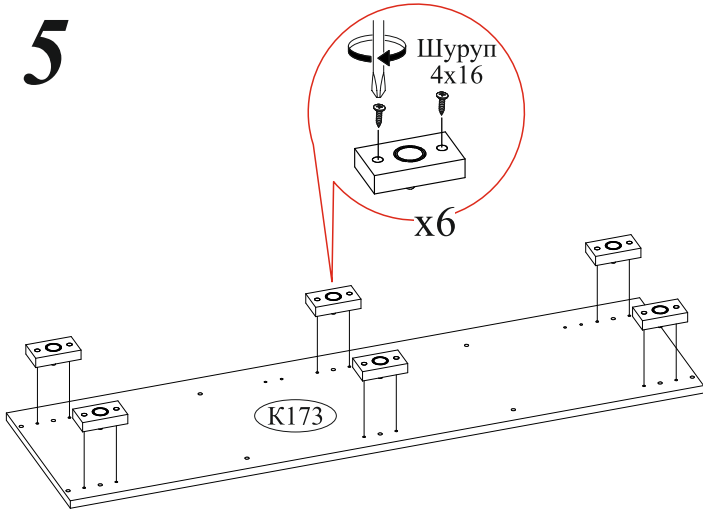

6



7

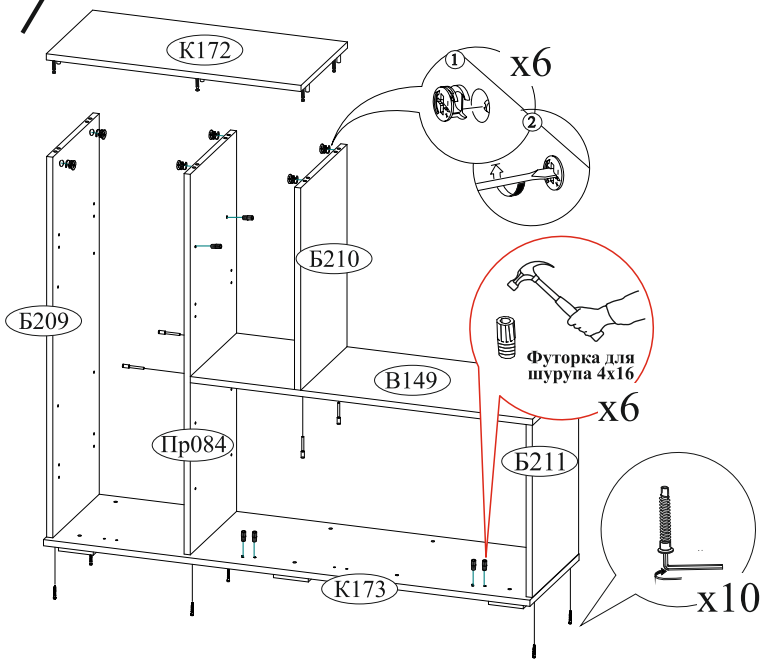

8

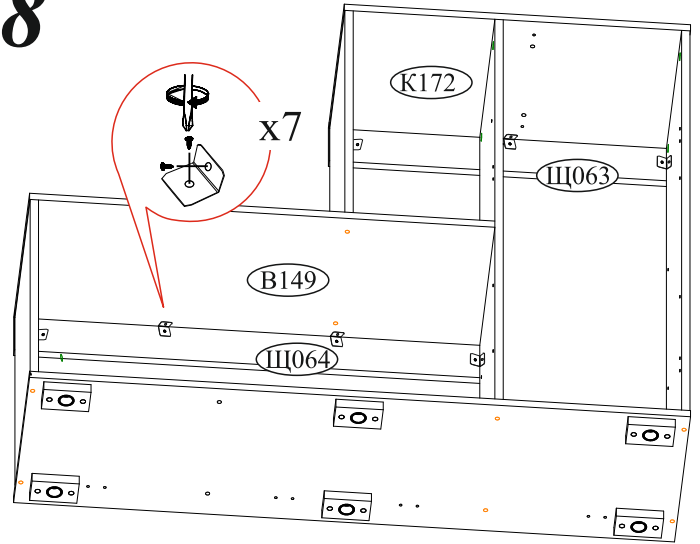

9

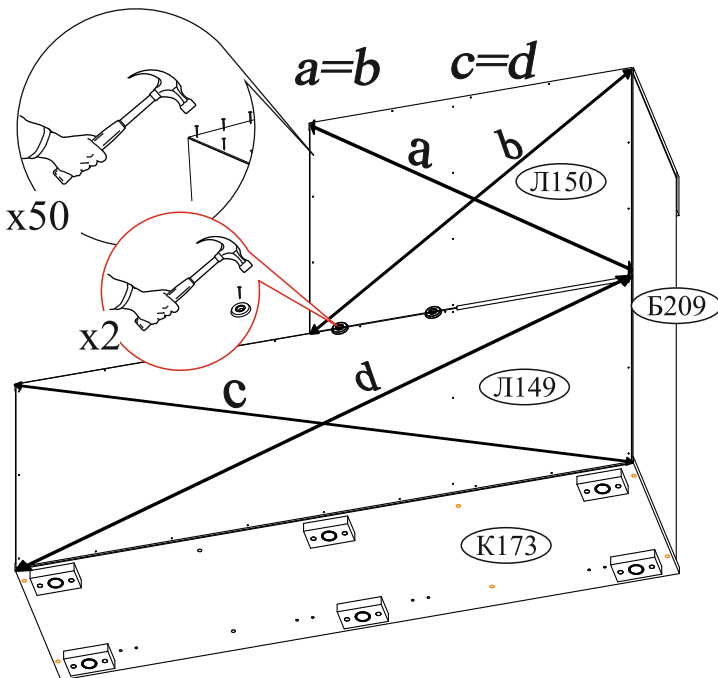

10

x2 D5

Досверлить отверстия под ручку, подложив с обратной стороны подложку

Шуруп от ручки x2

Ств116

Б209

Ф083

Ств116



3 Регулировка створки по высоте



2 1 Регулировка створки по ширине



Регулировка створки по глубине

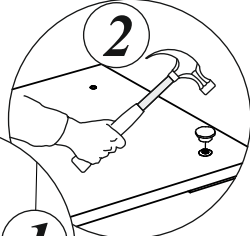

2

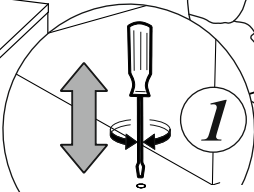

1

x6

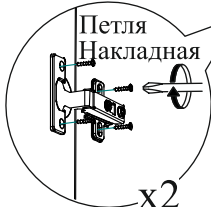

Петля Накладная x2

Шуруп 4x16 x8



D5 x2

Досверлить отверстия, подложив с обратной стороны подложку

Шуруп от ручки x2



x2

11

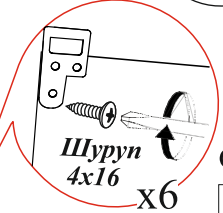

Шуруп 4x16 x6

Схема установки газлифта секретерного

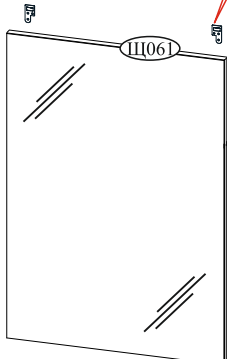
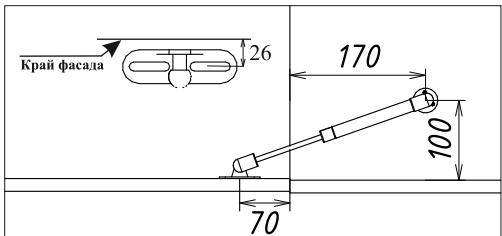

13

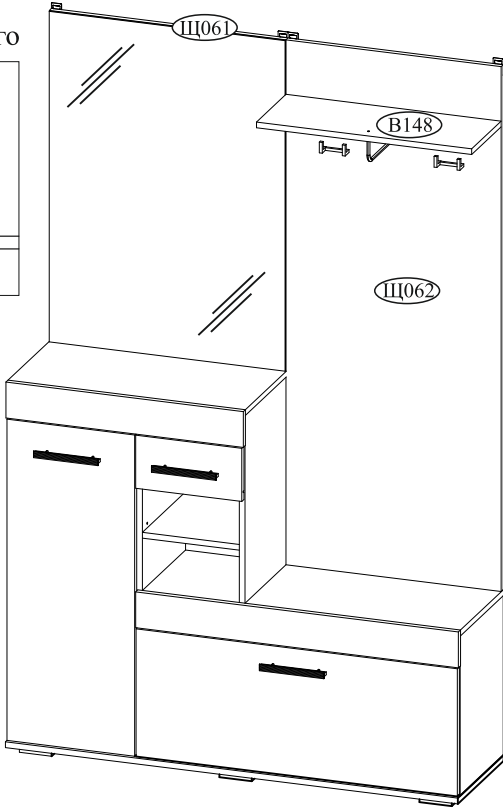

12



Винт кронштейна 4x25 x2

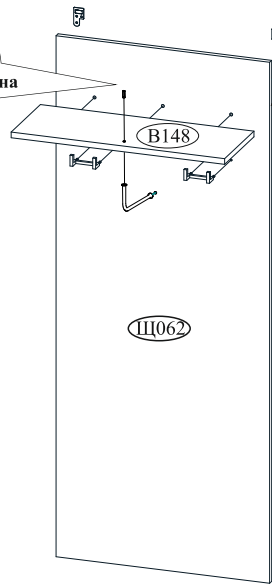

Шуруп 4x25 x4

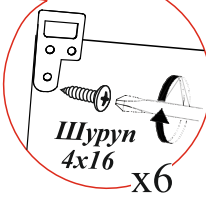

Шуруп 4x16 x6

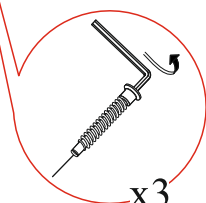

x3

ВНИМАНИЕ!!!

Не вставляйте на открытые ящики!

Не тяните за открытые створки!



Рекомендуем закрепить мебель к стене или к другой мебели.

Уважаемый покупатель!

Выражаем Вам искреннюю благодарность за выбор нашей мебели!