

### Инструкция по сборке и эксплуатации мебели Набор мебели для спальни «Белла» Кровать КР-11

Габаритные размеры

Ширина (мм): 1550

Высота (мм): 750

Глубина (мм): 2032

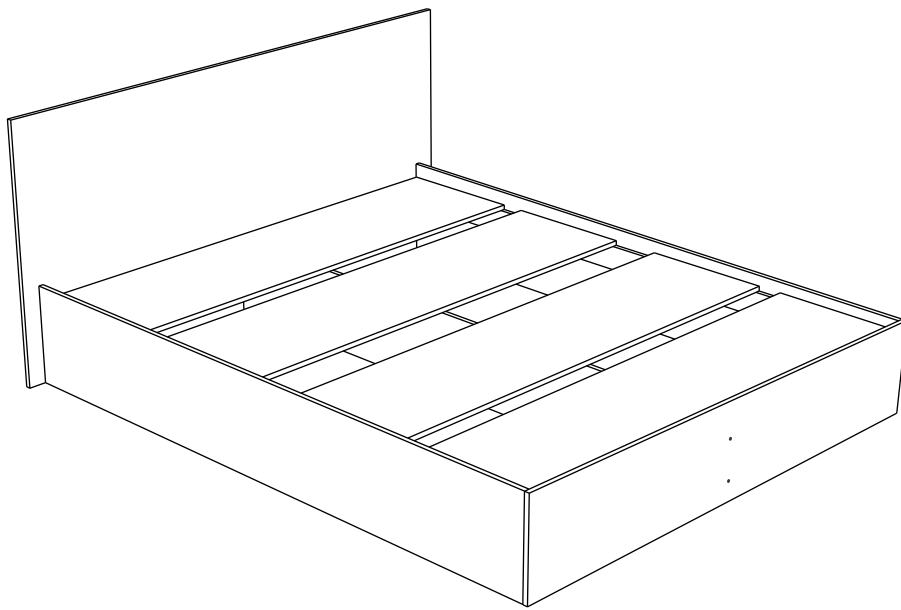

#### ОБЩИЕ ТЕХНИЧЕСКИЕ УКАЗАНИЯ

Настоятельно рекомендуем перед началом сборки внимательно ознакомиться с данной инструкцией, проверить наличие всех деталей и фурнитуры согласно комплектационным ведомостям, убедиться в их качестве (отсутствие царапин, сколов, вмятин и т.д.) т.к. претензии по количеству комплектующих и качеству изделия после сборки не принимаются.

Сборку советуем производить вдвоём на ровной поверхности, в качестве подкладочного материала рекомендуем использовать гофрокартон от упаковок.

Производитель оставляет за собой право вносить изменения, не нарушающие внешнего вида и габаритных размеров изделия (замена крепежной фурнитуры, ножек, ручек и т. д. на аналоги).

#### Правила эксплуатации

Для длительного сохранения эксплуатационных и эстетических качеств мебели необходимо соблюдать следующие правила по уходу за мебелью во время ее эксплуатации:

- эксплуатировать мебель в сухом, проветриваемом помещении с температурой воздуха от +10 С до +40 С и влажностью воздуха не более 70%;
- в процессе эксплуатации мебели возможно ослабление крепежной фурнитуры - необходимо ее поправлять;
- при эксплуатации изделий имеющие декоративные решения в виде стекла или зеркал необходимо помнить, что эксплуатация стекла и зеркал с трещиной сопряжено с риском получения травм. Следует немедленно заменить стекло/зеркало при появлении трещин;
- не допускать скопления влаги на поверхностях изделия во избежание набухания щитов и отклейки кромок;
- беречь поверхности от механических повреждений, не допускать повреждения защитного слоя УФ-печати и воздействия высоких температур;
- протирать изделия влажной мягкой тканью (на УФ-печати применять микрофибру для зеркал), также возможно мыть с легким мыльным раствором с последующей протиркой насухо. **Запрещено** применение абразивных порошков и жестких металлических щеток.
- **Запрещено** использование агрессивных средств очистки, таких как растворители, бензин, обезжиривающие средства, содержащие кислоты, спирты и соли, моющие средства типа «Мистер Мускул», «Fairyt» и т.д.

#### Гарантийные обязательства

- Изготовитель гарантирует соответствие мебели требованиям ГОСТ 16371-2014, ТР ТС 025/2012 при соблюдении условий транспортировки, хранения, сборки (для мебели, поставляемой в разобранном виде), эксплуатации.
- Срок службы изделия - 5 лет (при соблюдении условий эксплуатации мебели).
- Гарантийный срок эксплуатации мебели - 24 месяца.



Набор мебели для спальни «Белла»  
Кровать КР-11



Срок службы изделия - 5 лет  
Срок гарантии - 24 месяца





Соответствует требованиям  
ТР ТС 025/2012

ООО «МК БТС», г. Пенза, ул. Рябова, стр. 9, помещ. 10, литера А

Дата изготовления \_\_\_\_\_

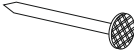
## Комплектовочная ведомость

Поз.	Наименование	Длина	Ширина	Кол-во
3	Царга	2000	320	2
4	Царга	2000	256	1
7	Планка	1900	60	2
1	Щиток головної	750	1550	1
2	Щиток ножної	320	1434	1

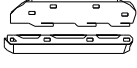
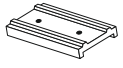
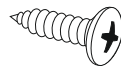
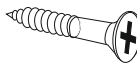
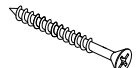
Гвоздь 2x20  40 шт.	Евровинт 6x50  8 шт.	Еврокюч  1 шт.
Заглушка для евровинта  8 шт.	Навес для царг  2 шт.	Подпятник  14 шт.
Шуруп 4x16  16 шт.	Шуруп 4x25  16 шт.	Шуруп 4x30  20 шт.

По желанию кровать может быть доукомплектована :  
Настил ЛДСП, габариты 1400x380 - 5 шт.  
Проложка ДСП, габариты 1400x420 - 4 шт.

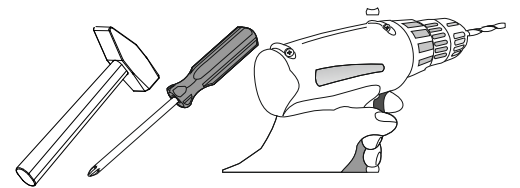

*Необходимый инструмент для сборки  
Рекомендуем сборку производить вдвоем.  
Качество мебели зависит  
от качества сборки.  
Рекомендуем доверить сборку специалистам.*

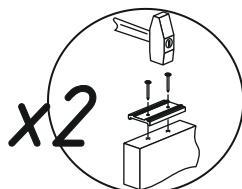
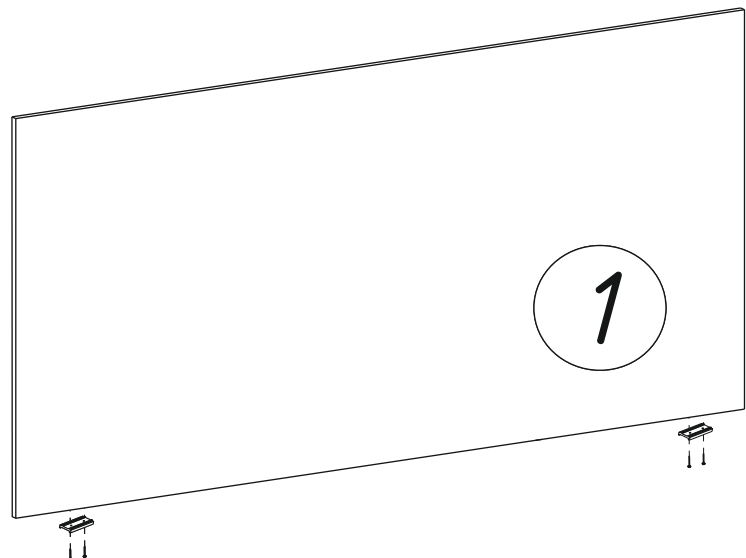
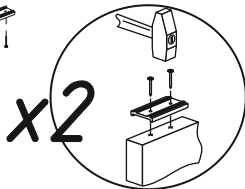
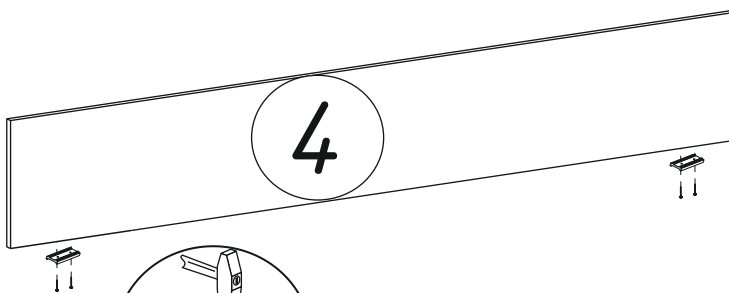
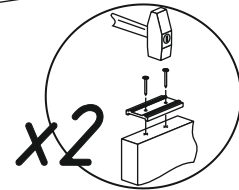
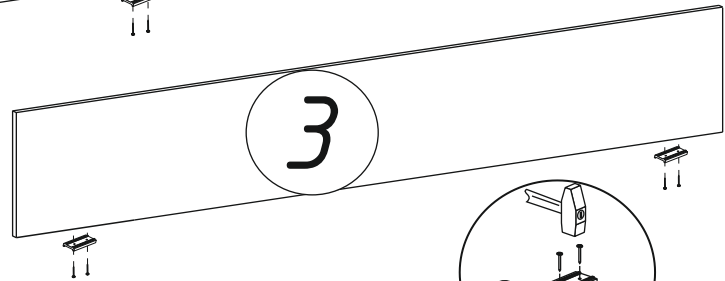
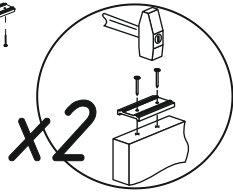
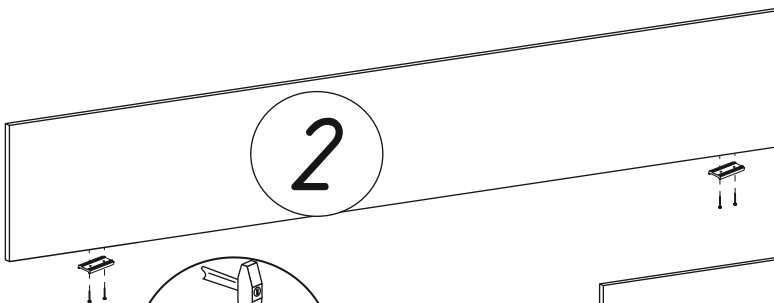

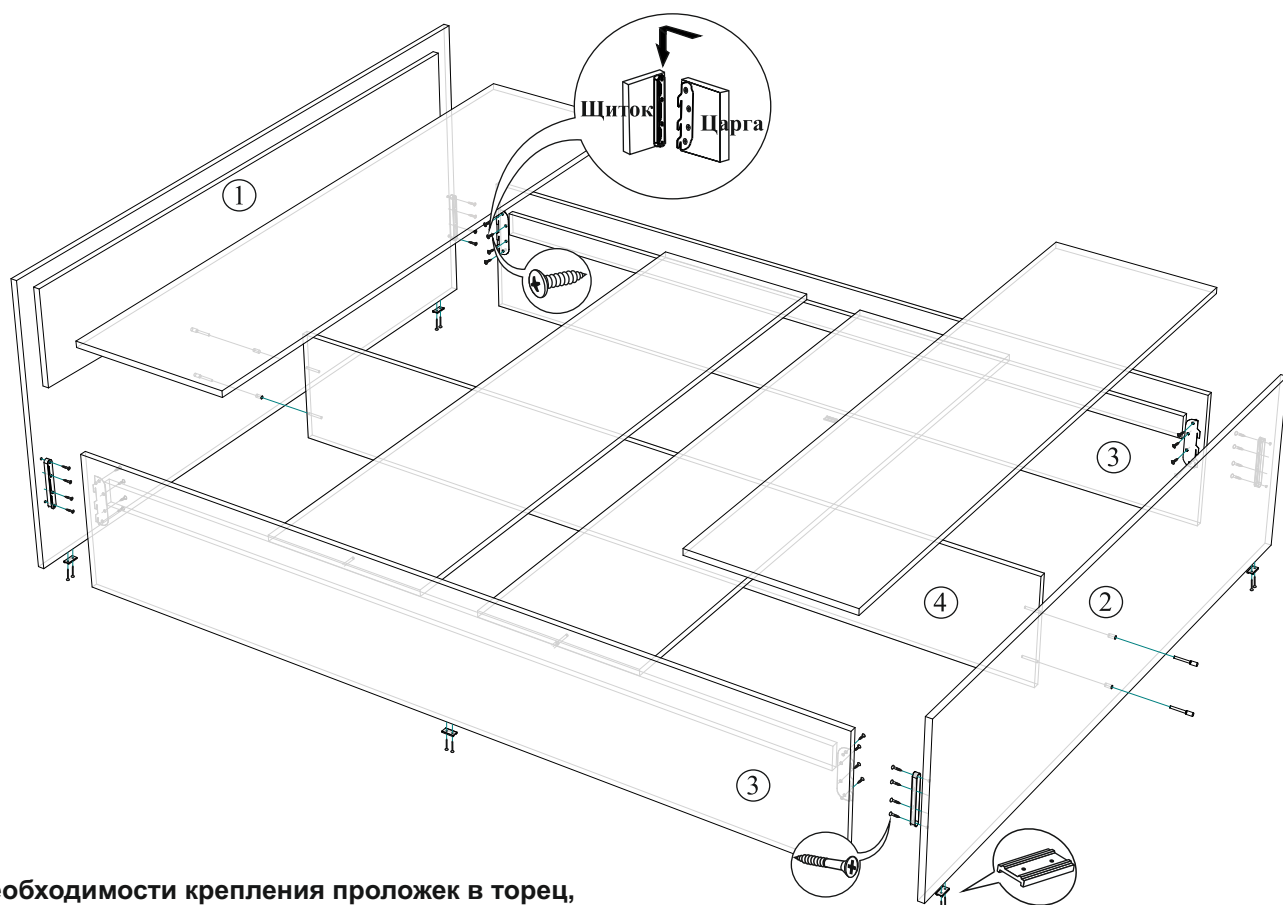
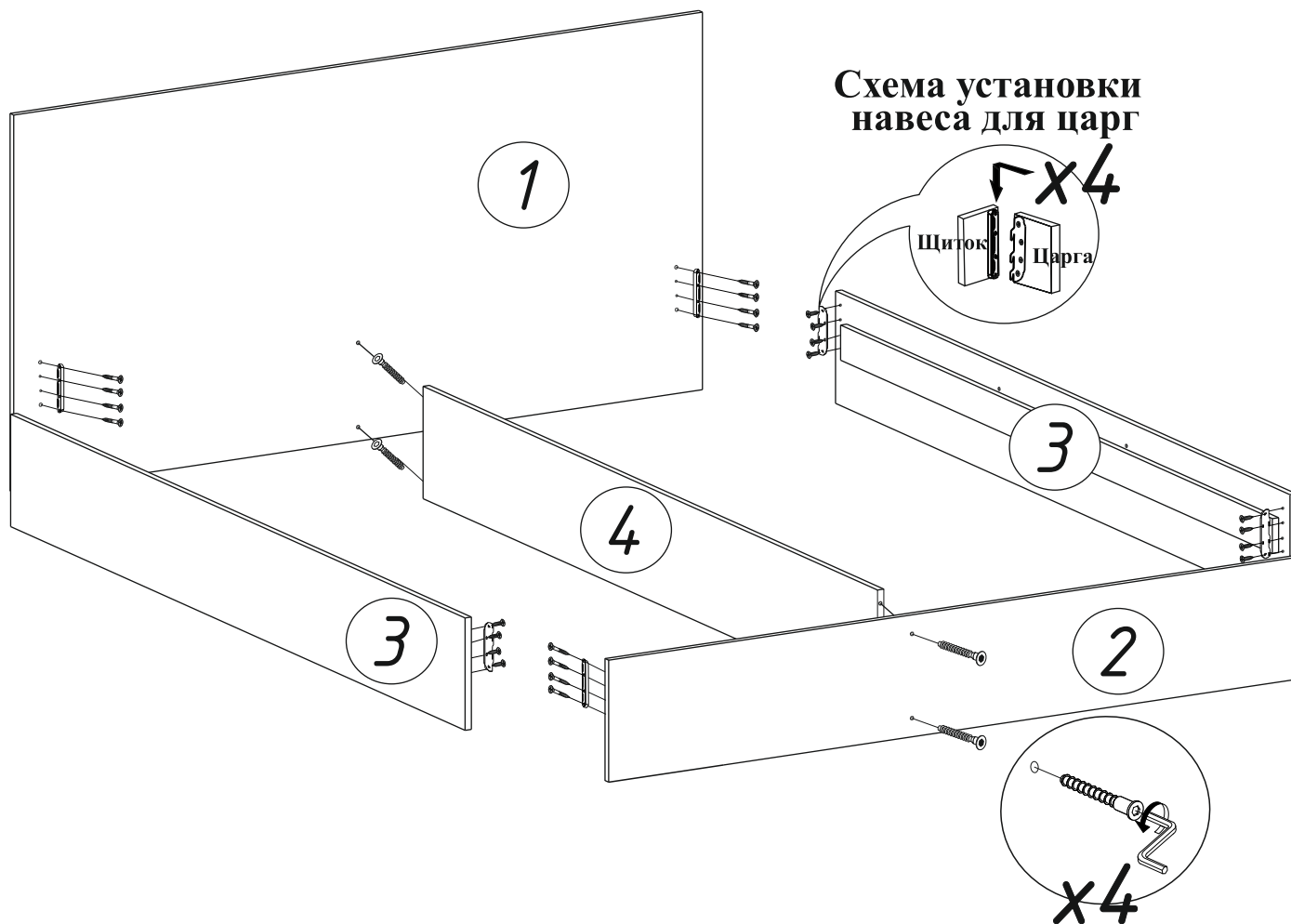

При необходимости крепления проложек в торец,  
необходимо досверлить 3\_Царгу - сверлом Ø8

**Качество мебели зависит от качества сборки.  
Рекомендуем доверять сборку специалистам.**

# Варианты сборки основания кровати, приобретается отдельно

Вариант сборки с  
настилом реечным

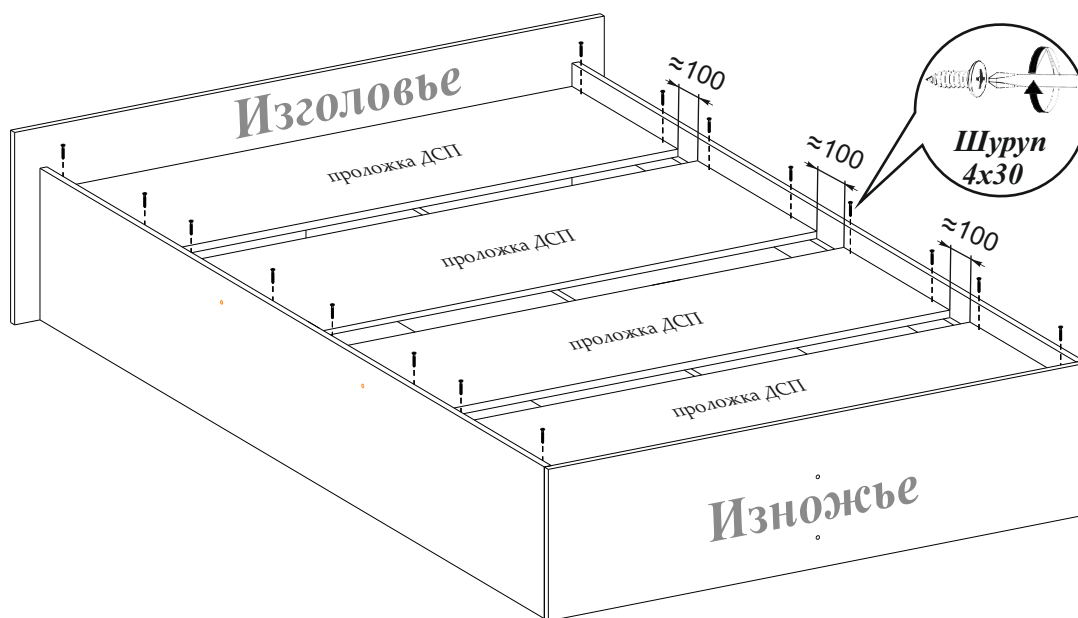
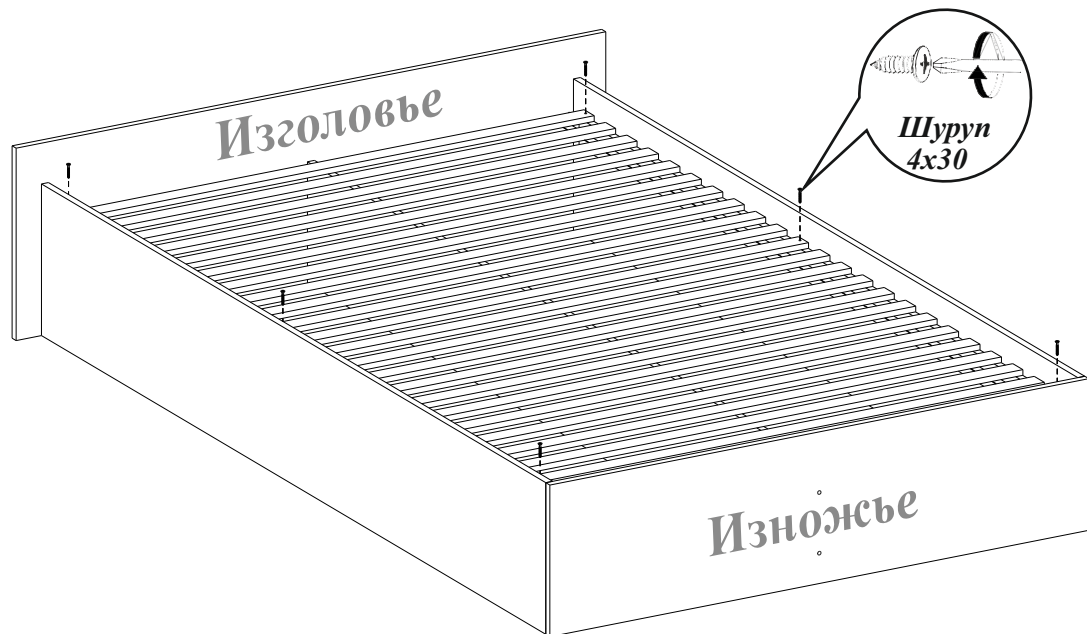

Вариант сборки с  
проложками ДСП

Вариант сборки с  
настилом ЛДСП

