

ИНСТРУКЦИЯ ПО СБОРКЕ

Тумба "Пандора" ТБ-18

Габаритные размеры

Ширина: 1136 мм

Высота: 502 мм

Глубина: 341 мм

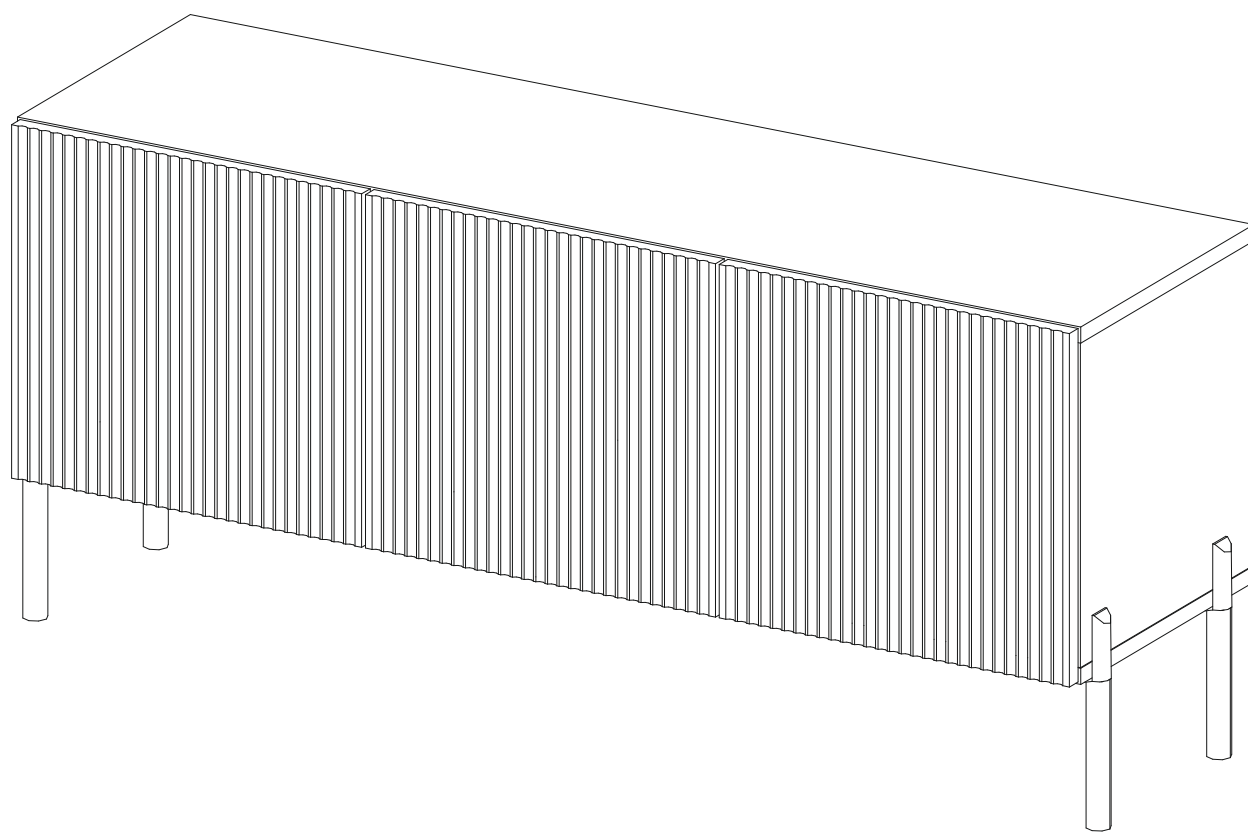

Тумба "Пандора" ТБ-18

BTS
МЕБЕЛЬНАЯ КОМПАНИЯ

Срок службы изделия - 5 лет
Срок гарантии - 24 месяца

Соответствует требованиям
ТР ТС 025/2012

Производитель:
ООО «МК BTS», г. Пенза, ул. Рябова, стр. 9, помещ. 10, литера А

Дата изготовления _____

Переходите по QR-коду для просмотра видеoinструкции сборки изделия



ОБЩИЕ ТЕХНИЧЕСКИЕ УКАЗАНИЯ

Настоятельно рекомендуем перед началом сборки внимательно ознакомиться с данной инструкцией, проверить наличие всех деталей и фурнитуры согласно комплектovacным ведомостям, убедиться в их качестве (отсутствие царапин, сколов, вмятин и т.д.) т.к. претензии по количеству комплектующих и качеству изделия после сборки не принимаются.

Сборку советуем производить вдвоём на ровной поверхности, в качестве подкладочного материала рекомендуем использовать гофрокартон от упаковок.

Производитель оставляет за собой право вносить изменения, не нарушающие внешнего вида и габаритных размеров изделия (замена крепёжной фурнитуры, ножек, ручек и т. д. на аналоги).

Правила эксплуатации

Для длительного сохранения эксплуатационных и эстетических качеств мебели необходимо соблюдать следующие правила по уходу за мебелью во время ее эксплуатации.

- эксплуатировать мебель в сухом, проветриваемом помещении с температурой воздуха от +10 С до +40 С и влажностью воздуха не более 70%;
- в процессе эксплуатации мебели возможно ослабление крепёжной фурнитуры - необходимо ее поправлять;
- при эксплуатации изделий имеющие декоративные решения в виде стекла или зеркал необходимо помнить, что эксплуатация стекла и зеркал с трещиной сопряжено с риском получения травм. Следует немедленно заменить стекло/зеркало при появлении трещин;
- не допускать скопления влаги на поверхностях изделия во избежание набухания щитов и отклейки кромок;
- беречь поверхности от механических повреждений, не допускать повреждения защитного слоя УФ-печати и воздействия высоких температур;
- протирать изделия влажной мягкой тканью (на УФ-печати применять микрофибру для зеркал), также возможно мыть с легким мыльным раствором с последующей протиркой насухо. Запрещено применение абразивных порошков и жестких металлических щеток.
- Запрещено использование агрессивных средств очистки, таких как растворители, бензин, обезжиривающие средства, содержащие кислоты, спирты и соли, моющие средства типа «Мистер Мускул», «Fairу» и т.д.

Гарантийные обязательства



Изготовитель гарантирует соответствие мебели требованиям ГОСТ 16371-2014, ТР ТС 025/2012 при соблюдении условий транспортировки, хранения, сборки (для мебели, поставляемой в разобранном виде), эксплуатации.

Срок службы изделия - 5 лет (при соблюдении условий эксплуатации мебели).

Гарантийный срок эксплуатации мебели - 24 месяца.

Вариант исполнения Кашемир

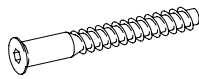
Фурнитура

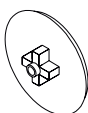
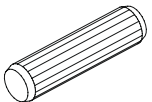
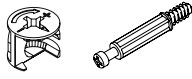
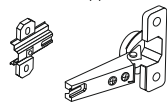
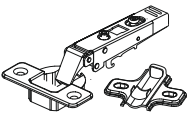
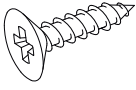
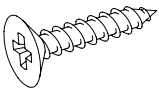
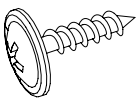
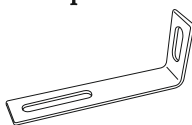
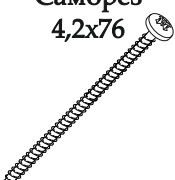
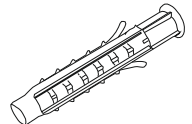
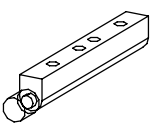
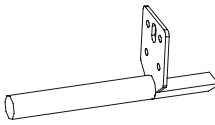
<p>Гвоздь 2x20</p>  <p>27 шт.</p>	<p>Евровинт 6x50</p>  <p>6 шт.</p>	<p>Евроключ</p>  <p>1 шт.</p>	<p>Заглушка для евровинта</p>  <p>6 шт.</p>	<p>Заглушка для эксцентрика</p>  <p>6 шт.</p>	<p>Шкант 8x30</p>  <p>6 шт.</p>
<p>Эксцентриковая стяжка</p>  <p>6 шт.</p>	<p>Петля 4-х шарнирная накладная</p>  <p>3 шт.</p>	<p>Петля накладная с доводчиком</p>  <p>3 шт.</p>	<p>Шуруп 4x13</p>  <p>6 шт.</p>	<p>Шуруп 4x16</p>  <p>40 шт.</p>	<p>Шуруп 4x16 с прессшайбой</p>  <p>2 шт.</p>
<p>Уголок овербаланс</p>  <p>1 шт.</p>	<p>Саморез 4,2x76</p>  <p>1 шт.</p>	<p>Дюбель-пробка 6x60</p>  <p>1 шт.</p>	<p>Толкатель фасадов с магнитом</p>  <p>3 шт.</p>	<p>Опора KLEO</p>  <p>4 шт.</p>	

Спецификация материалов				
Поз.	Наименование детали	Готовая деталь		Количество
		Длина	Ширина	
1	Крышка	1136	321	1
2	Крышка	1136	321	1
3	Боковина	320	320	2
4	Боковина	320	320	1
5	Створка	348	374	3
6	ЛДВП	348	1130	1

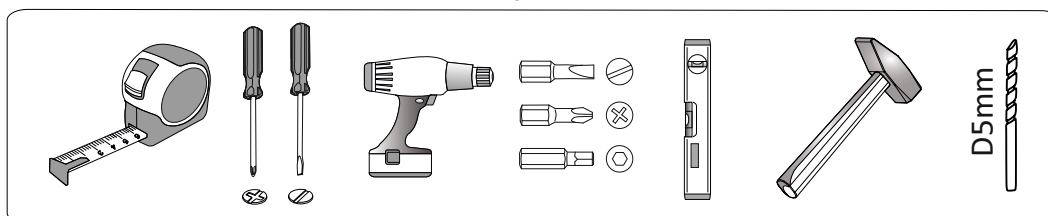

Инструменты



**Качество мебели зависит от качества сборки.
Рекомендуем сборку мебели доверить специалистам!**

Вариант исполнения Белый, Графит

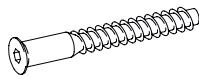
Фурнитура

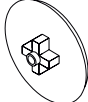
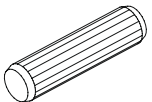
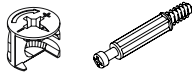
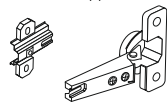
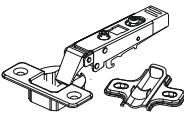
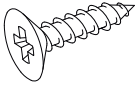
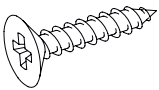
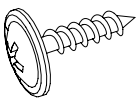
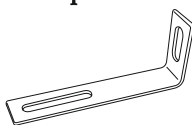
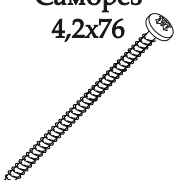
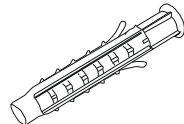
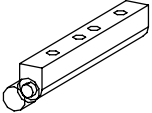
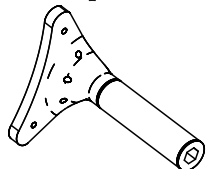
<p>Гвоздь 2x20</p>  <p>27 шт.</p>	<p>Евровинт 6x50</p>  <p>6 шт.</p>	<p>Евроключ</p>  <p>1 шт.</p>	<p>Заглушка для евровинта</p>  <p>6 шт.</p>	<p>Заглушка для эксцентрика</p>  <p>6 шт.</p>	<p>Шкант 8x30</p>  <p>6 шт.</p>
<p>Эксцентриковая стяжка</p>  <p>6 шт.</p>	<p>Петля 4-х шарнирная накладная</p>  <p>3 шт.</p>	<p>Петля накладная с доводчиком</p>  <p>3 шт.</p>	<p>Шуруп 4x13</p>  <p>6 шт.</p>	<p>Шуруп 4x16</p>  <p>40 шт.</p>	<p>Шуруп 4x16 с прессшайбой</p>  <p>2 шт.</p>
<p>Уголок овербаланс</p>  <p>1 шт.</p>	<p>Саморез 4,2x76</p>  <p>1 шт.</p>	<p>Дюбель-пробка 6x60</p>  <p>1 шт.</p>	<p>Толкатель фасадов с магнитом</p>  <p>3 шт.</p>	<p>Опора h150</p>  <p>4 шт.</p>	

Спецификация материалов				
Поз.	Наименование детали	Готовая деталь		Количество
		Длина	Ширина	
7	Крышка	1136	321	1
2	Крышка	1136	321	1
3	Боковина	320	320	2
4	Боковина	320	320	1
5	Створка	348	374	3
6	ЛДВП	348	1130	1

Инструменты

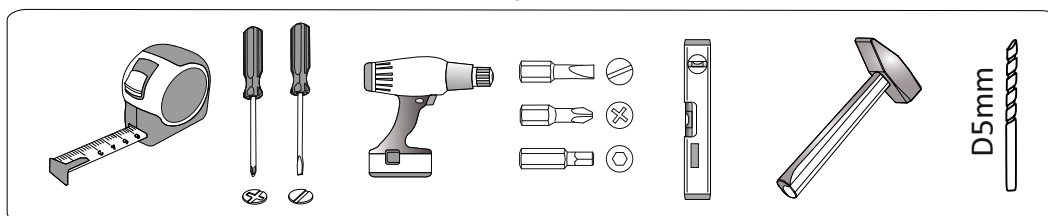

**Качество мебели зависит от качества сборки.
Рекомендуем сборку мебели доверить специалистам!**

ПОРЯДОК СБОРКИ

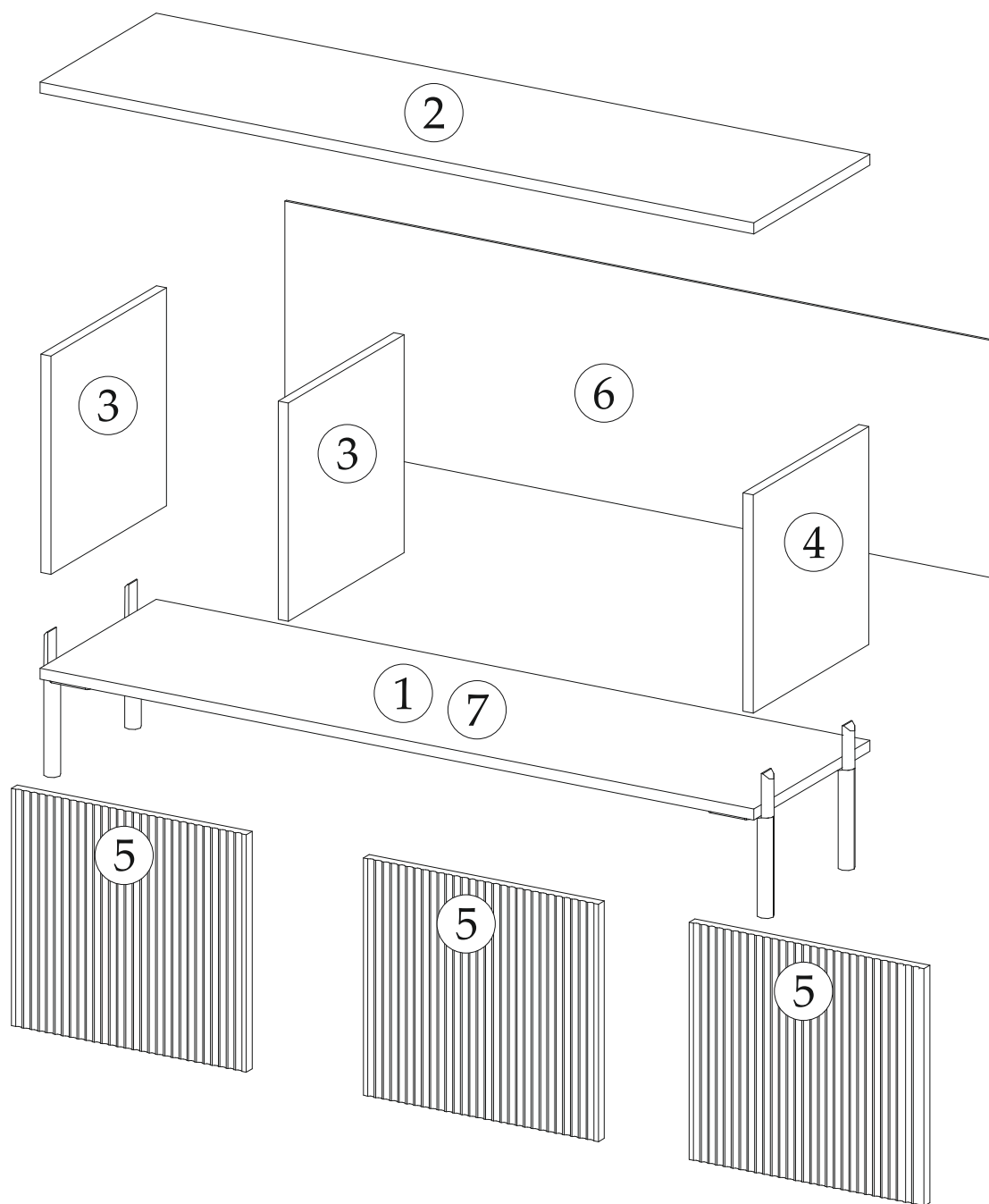

1

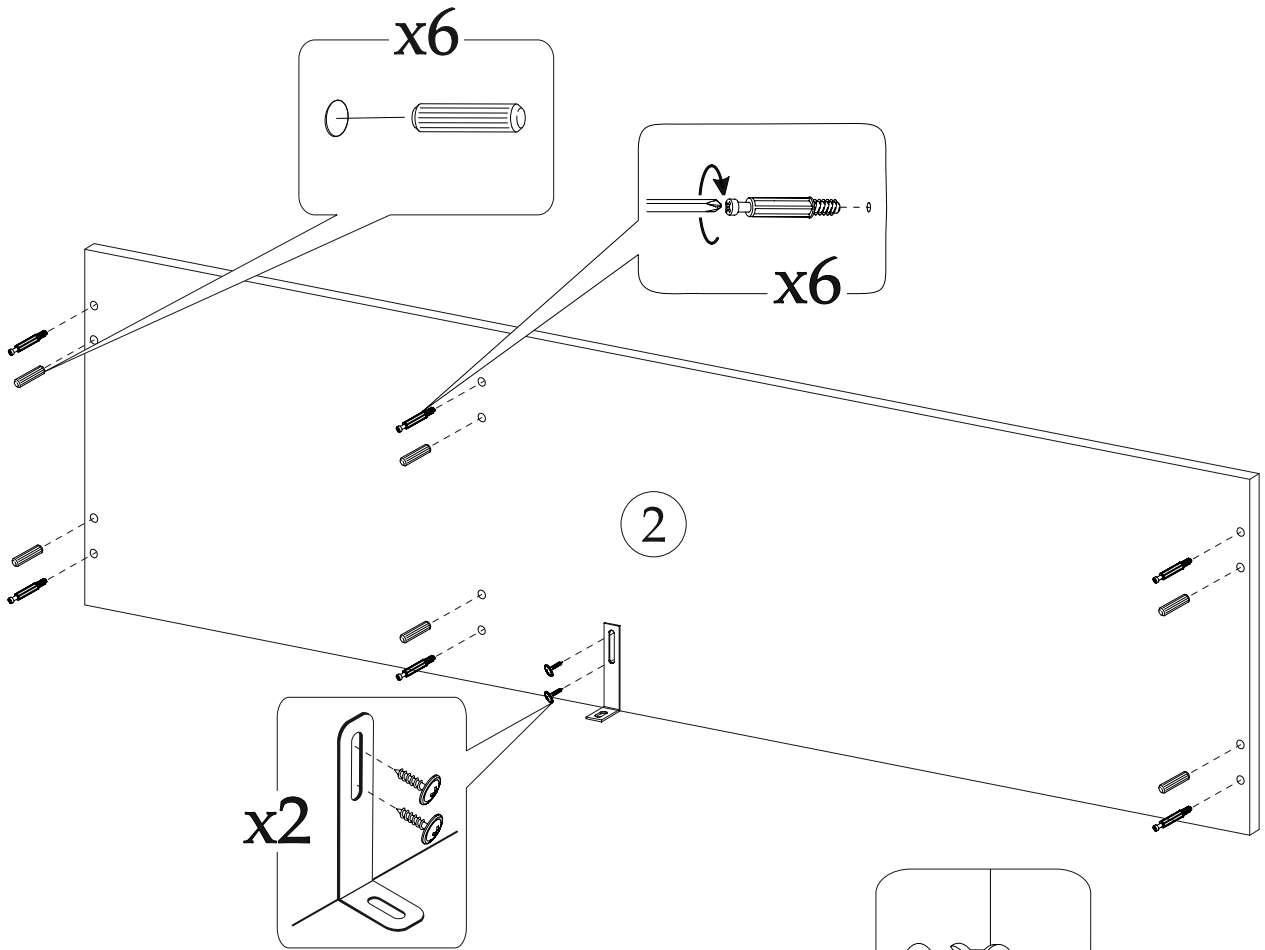

2

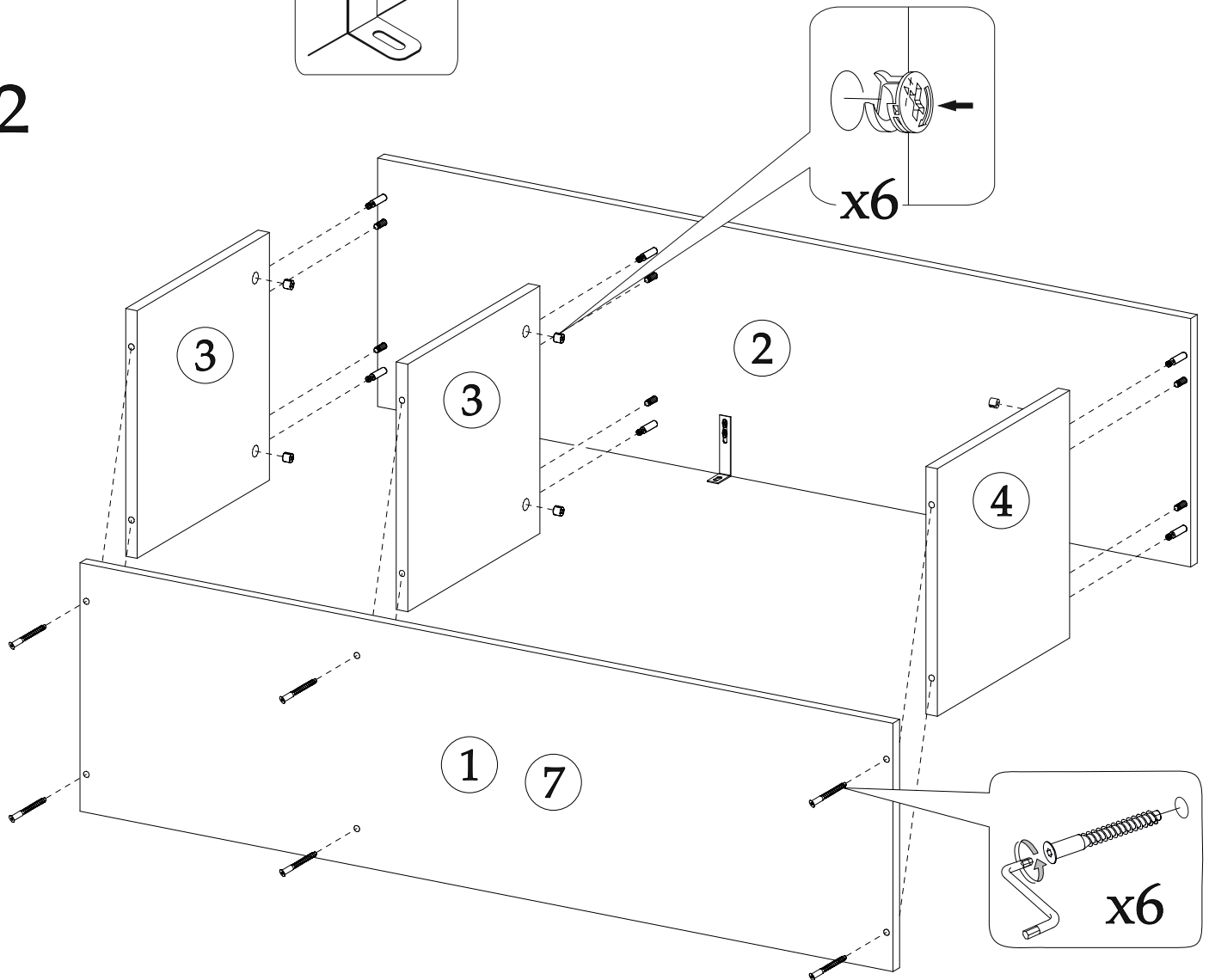

3

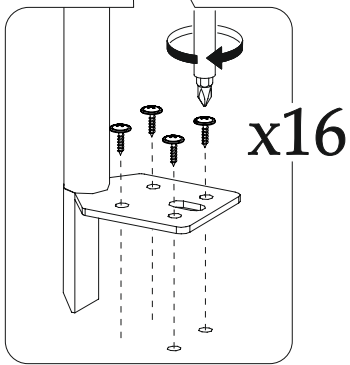
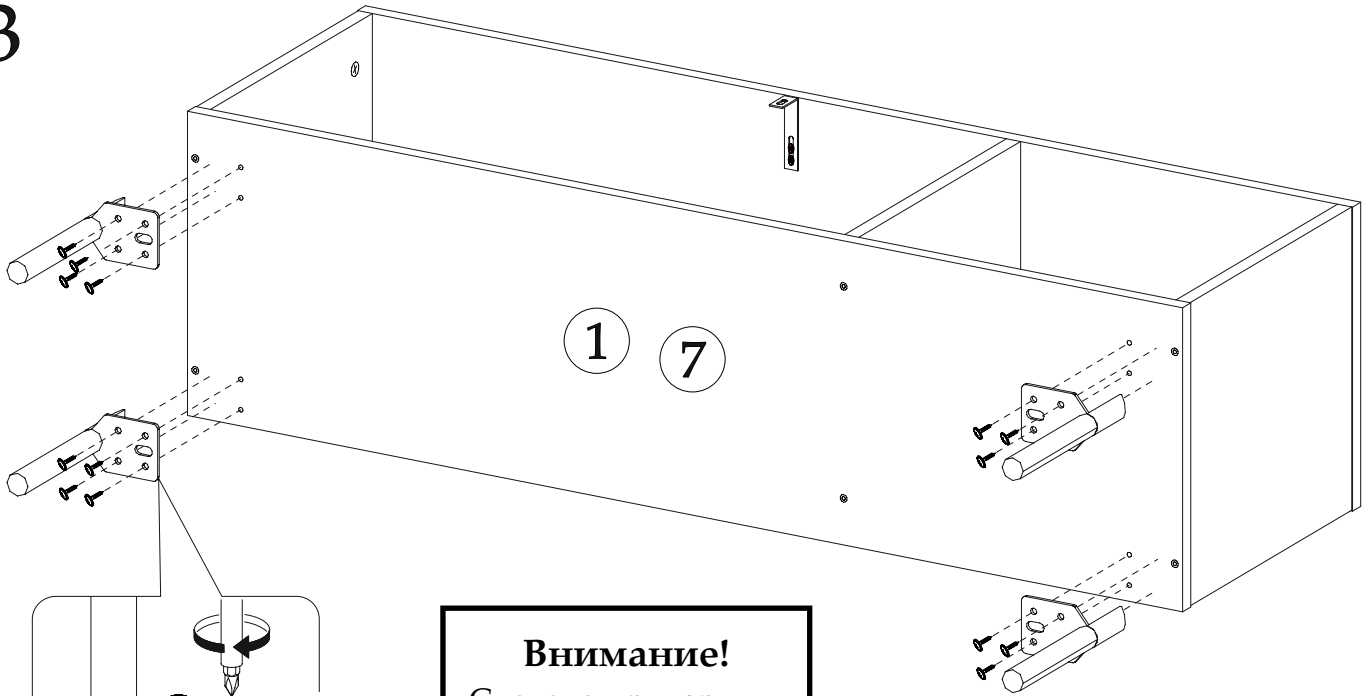

Внимание!
 Сначала привернуть опоры по наметкам в крайние отверстия шурупом 4x16.
 Остальные шурупы вкручивать по месту в свободные отверстия

Соблюдайте равенство диагоналей при установке задней стенки

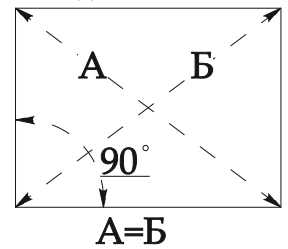

4

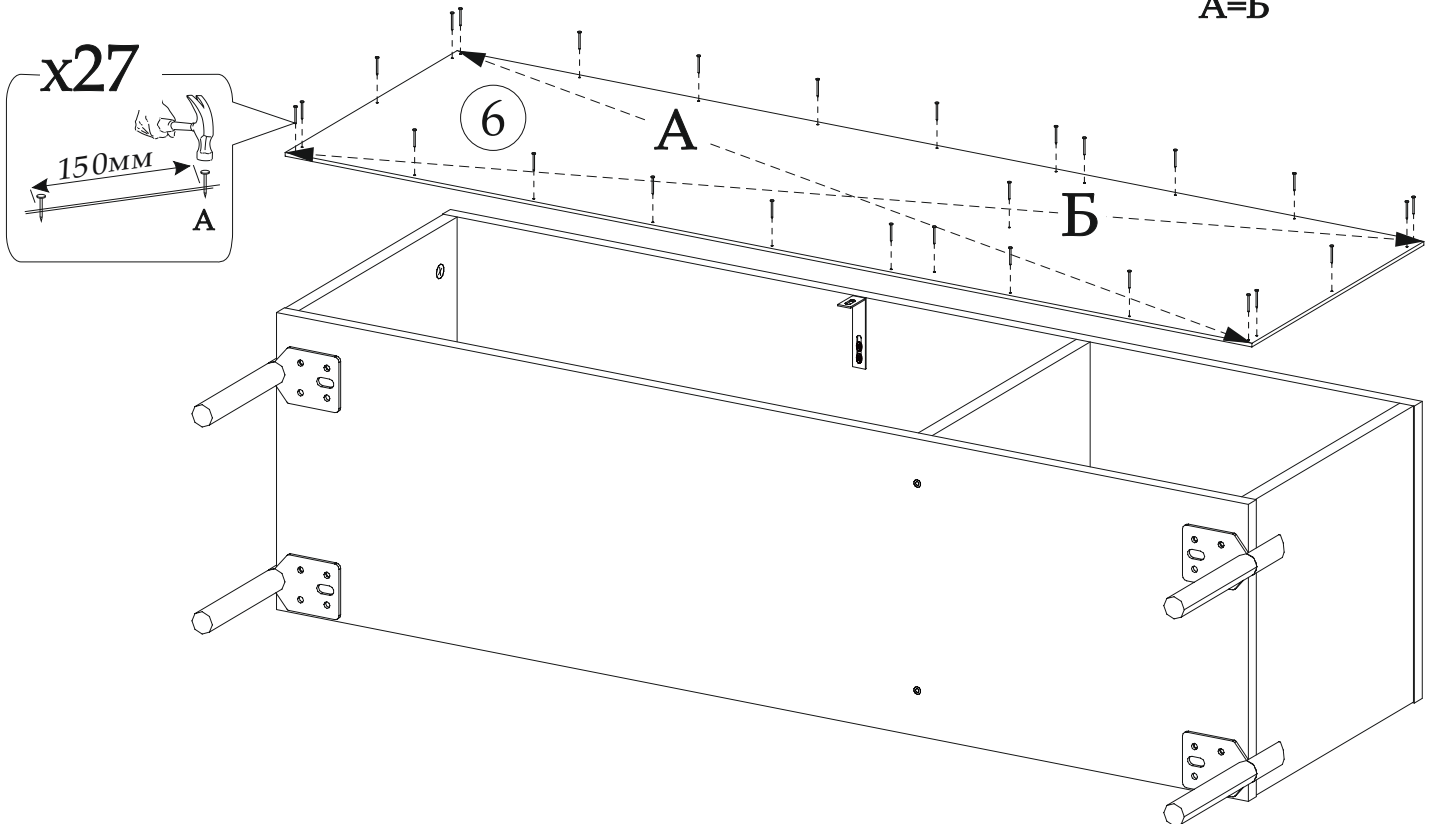

Регулировка петель

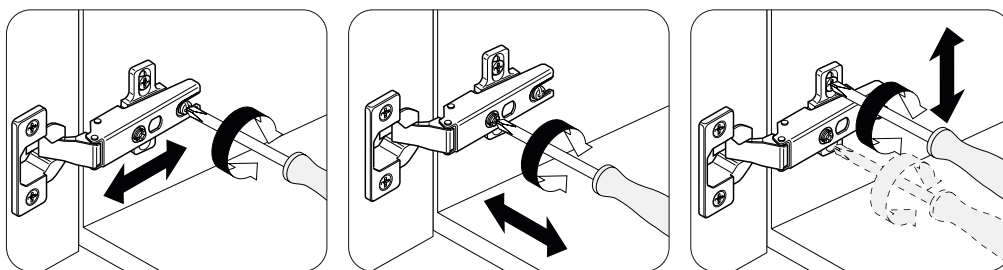

5

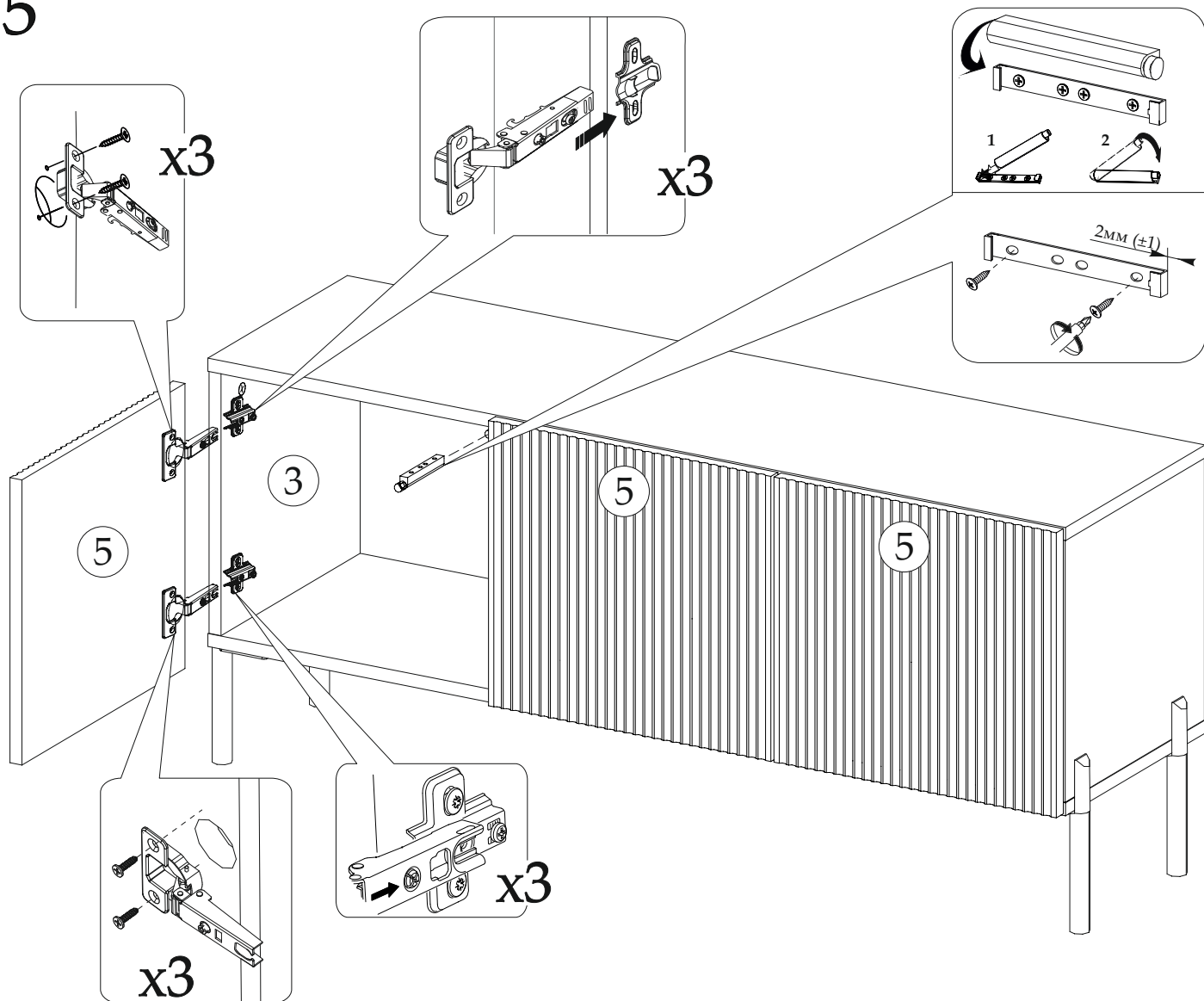

Рекомендуем закрепить мебель к стене!

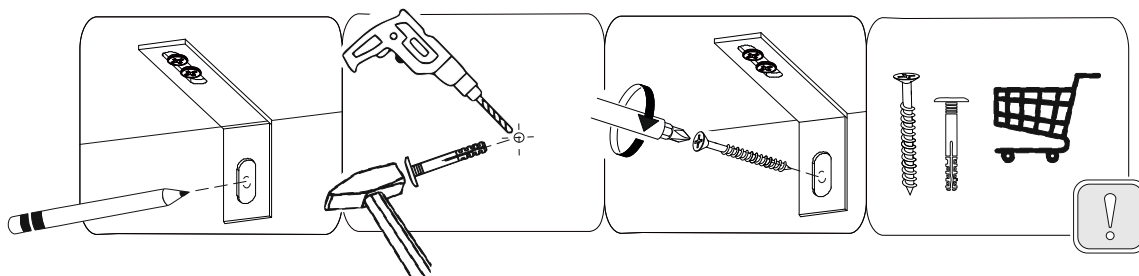

Уважаемый покупатель!

Выражаем Вам искреннюю благодарность за выбор нашей мебели!