

Код производителя указан на упаковке в соответствии с буквой:

А - МК БТС, Пензенская область, г. Пенза, ул. Рябова, стр. 9, помещ. 10, литера А

Б - ООО «Мебелони», Пензенская область, г. Пенза, ул. Рябова, стр. 7Д

Инструкция по сборке и эксплуатации мебели Комод «Стандарт 1 NEW» 10-01.000

Габаритные размеры

Ширина: 800

Высота: 1020

Глубина: 460



ОБЩИЕ ТЕХНИЧЕСКИЕ УКАЗАНИЯ

Настоятельно рекомендуем перед началом сборки внимательно ознакомиться с данной инструкцией, проверить наличие всех деталей и фурнитуры согласно комплектующим ведомостям, убедиться в их качестве (отсутствие царапин, сколов, вмятин и т.д.) т.к. претензии по количеству комплектующих и качеству изделия после сборки не принимаются

Сборку советуем производить вдвоём на ровной поверхности, в качестве подкладочного материала рекомендуем использовать гофрокартон от упаковок.

Производитель оставляет за собой право вносить изменения не нарушающих внешнего вида и габаритных размеров изделия (замена крепёжной фурнитуры, ножек, ручек и т. д. на аналоги).

Правила эксплуатации

Для длительного сохранения эксплуатационных и эстетических качеств мебели необходимо соблюдать следующие правила по уходу за мебелью во время ее эксплуатации:

- эксплуатировать мебель в сухом, проветриваемом помещении с температурой воздуха от +10 С до +40 С и относительной влажностью воздуха не более 70%
- в процессе эксплуатации мебели возможно ослабление крепёжной фурнитуры - необходимо ее поправлять
- при эксплуатации изделий имеющие декоративные решения в виде стекла или зеркал необходимо помнить, что эксплуатация стекла и зеркал с трещиной сопряжено с риском получения травм. Следует немедленно заменить стекло/зеркало при появлении трещин.
- не допускать скопления влаги на поверхностях изделия во избежание набухания щитов и отклейки кромок
- беречь поверхности от механических повреждений, не ставить на поверхность горячие предметы
- при чистке использовать влажную ткань с применением специальных средств по уходу за мебелью с последующей протиркой поверхностей насухо
- не допускайте попадания на поверхность веществ, таких как растворители, бензин, обезжиривающие средства и др.

Гарантийные обязательства

- Изготовитель гарантирует соответствие мебели требованиям ГОСТ 16371-2014, ТР ТС 025/2012, при соблюдении условий транспортировки, хранения, сборки (для мебели, поставляемой в разобранном виде), эксплуатации.
- Срок службы изделия - 5 лет (при соблюдении условий эксплуатации мебели).
- Гарантийный срок эксплуатации мебели - 24 месяца.

EAC

Комод «Стандарт 1 NEW»

10-01.000









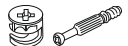

Срок службы изделия - 5 лет
Срок гарантии - 24 месяца

Соответствует требованиям
ТР ТС 025/2012

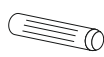
Производитель в соответствии с буквой
А - МК БТС, Пензенская область, г. Пенза, ул. Рябова, стр. 9, помещ. 10, литера А
Б - ООО «Мебелони», Пензенская область, г. Пенза, ул. Рябова, стр. 7Д

Дата изготовления _____

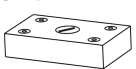
Комплектовочная ведомость						
Поз.	Наименование	Длина	Ширина	Кол-во	№ уп-ки	
К1	Крышка верхняя	800	460	1	1	
К4	Крышка нижняя	800	460	1	1	
Б1	Боковина левая	776	440	1	2	
Б2	Боковина правая	776	440	1	2	
В1	Вязка	766	440	1	2	
У1	Усиление	766	192	1	2	
Б7	Боковина фрез.	192	440	2	2	
П5	Перегородка	185	440	1	1	
Бя	Боковина ящика	400	98	10	1	
Вя1	Вязка ящика	709	98	3	1	
Вя4	Вязка ящика	318	98	2	1	
В2	Вязка	766	288	1	2	
Ф1	Фасад	190	796	3	2	
Ф3	Фасад левый	190	396	1	2	
Ф4	Фасад правый	190	396	1	2	
Л2	ЛДВП ящика	737	405	3	1	
Л3	ЛДВП	401	796	2	1	
Л4	ЛДВП ящика	346	405	2	1	
Бр.	Брус соединительный	766	мм.	1	2	

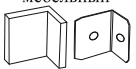
Направляющая роликовая 400 мм.  5 кмп.	Ручка №7  8 шт.	Евроклоч  1 шт.	Евровинт 6x50  28 шт.	Эксцентриковая стяжка  28 кмп.
Шуруп для ручки 4x35.  16 шт.	Шуруп 4x16  78 шт.	Шуруп 3x16  10 шт.	Шкант 8x30  6 шт.	Гвозди 2x20  120 шт.
Заглушка  32 шт.	Заглушка технологическая Ф8  4 шт.	Опора прямоугольная 20 мм.  4 шт.	Футорка для шурупа 4x16  2 шт.	Навес мебельный  1 шт.

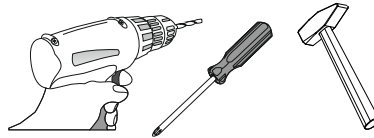

Необходимый инструмент для сборки.
Рекомендуем сборку производить вдвоем.

Рис.5 Сборка надстройки комода



Рис.1 Прикручивание направляющих роликовых



Рис.2 Прикручивание направляющих на перегородку П5

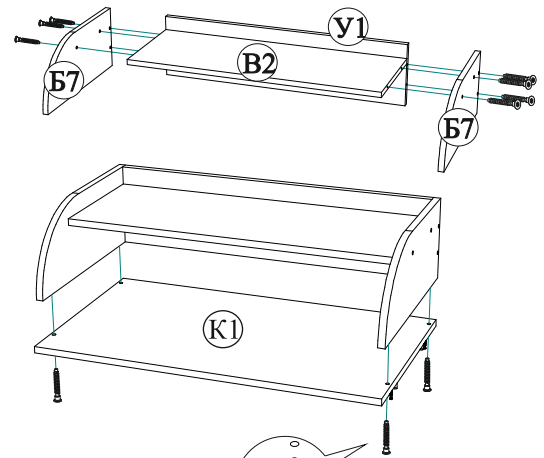

Рис.3 Схема прикручивания опор

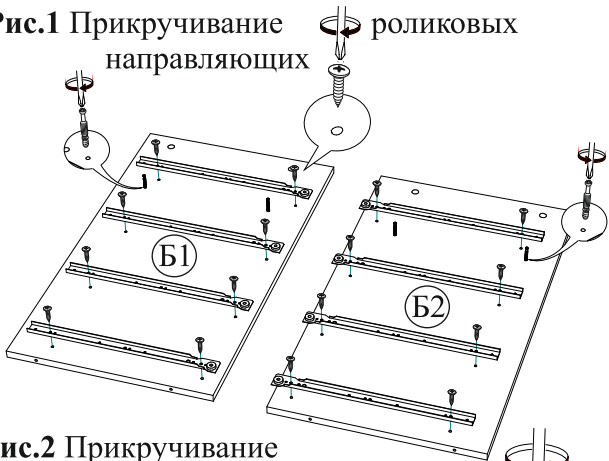

Рис.4 Схема расстановки шкантов и эксцентриковых стяжек

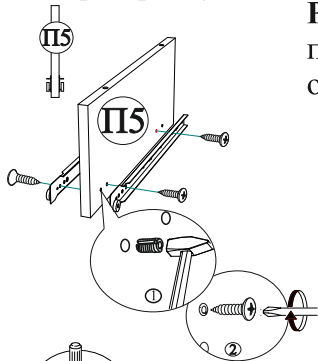

Рис.6 Сборка корпуса комода

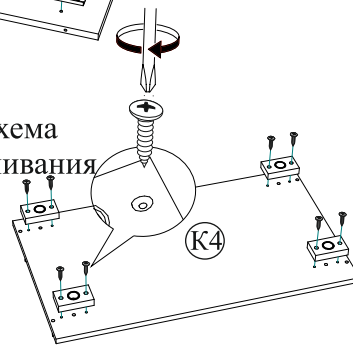

Уважаемый покупатель!

Убедительная просьба сохранять упаковку до полной сборки изделия!

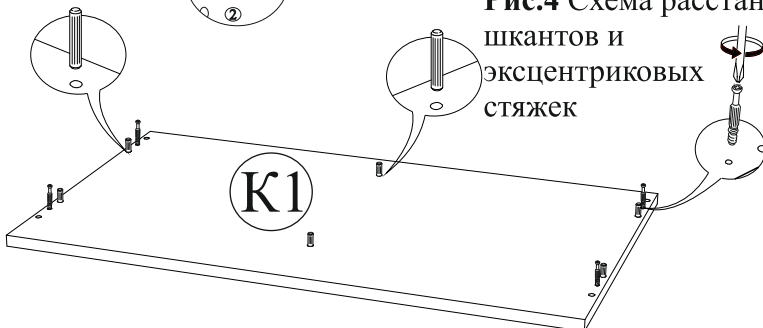
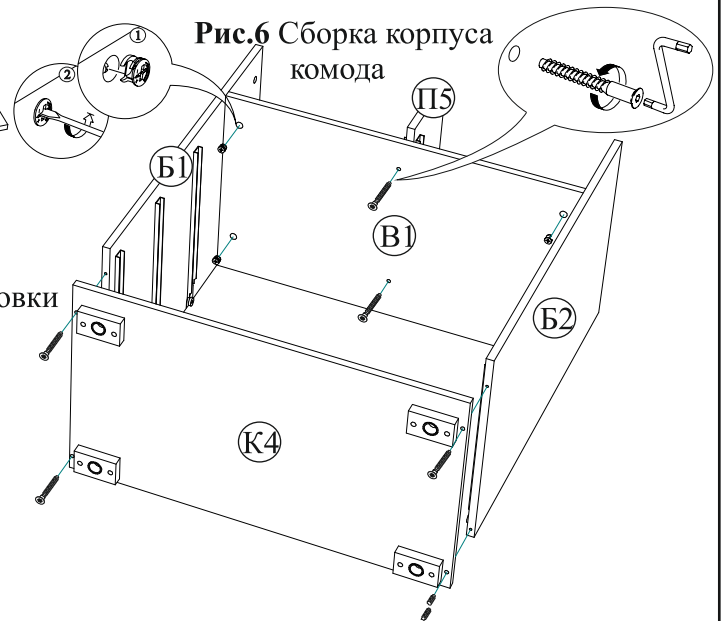
В случае обнаружения брака/дефекта обязательно сфотографировать выявленный дефект и этикетку на упаковке.

На фотографии должно быть четко видно: наименование изделия, дату изготовления и номер бригады.

Претензии по качеству без фотографии этикетки не принимаются.

EAC	Производитель в соответствии с буквой: А - ООО «МКБС», г. Пенза, ул. Карпинского, д.49, офис 3 Б - ООО «Мебельно», Пензенская область, г. Пенза, ул. Рабова, стр. 7Д		Дата изготовления 01.01.2021	Бригада 1
	Милан ЦС-04 СЕКЦИЯ ЦЕНТРАЛЬНАЯ венге/белый глянец			
Цвет:	3/4		Срок службы 5 лет. Гарантия 24 мес.	
2504BQF10JE16AU 36803-01 00264243 11 0002				

Рис.7 Сборка корпуса комода



Рис.8 Регулировка опор



Рис.9 Схема прибивки ЛДВП

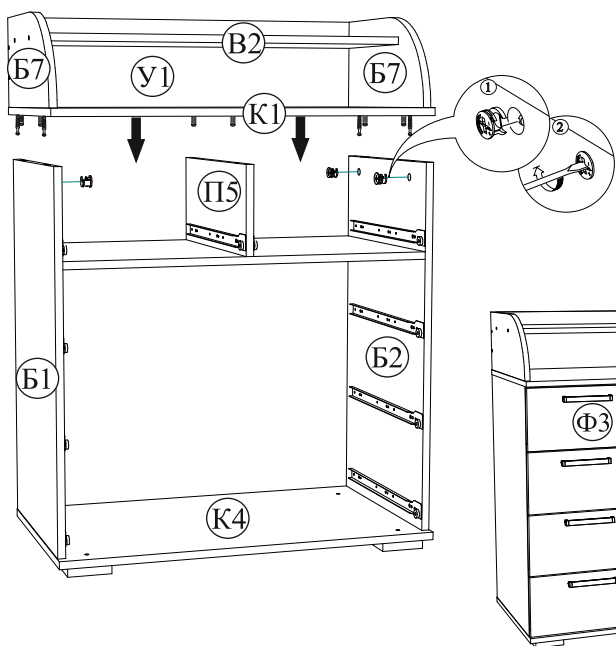

Во избежание недоразумений и для укрепления устойчивости советуем прикручивать комод к стене/панели с помощью навеса и саморезов/дюбель - шурупов.

Качество мебели зависит от качества сборки. Рекомендуем доверить сборку специалистам.

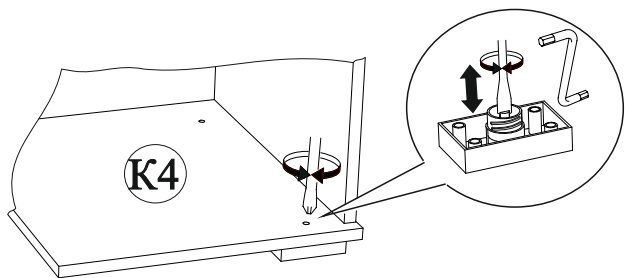
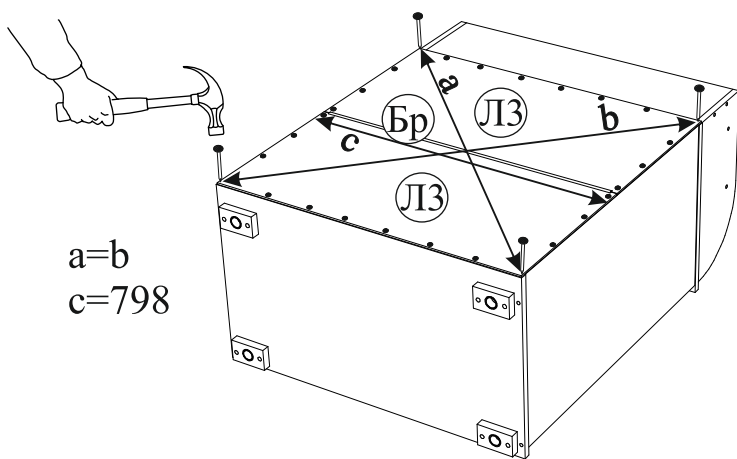
Рис.10 Порядок сборки выдвижного ящика

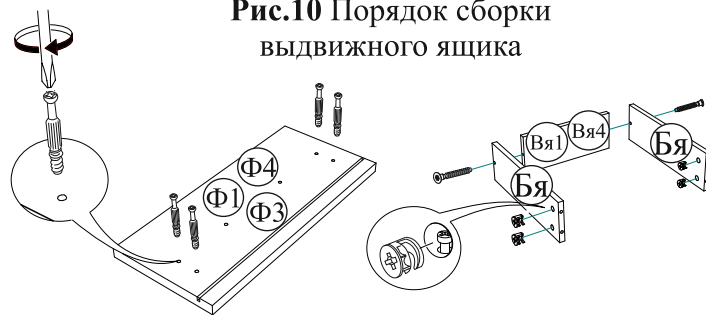

ВНИМАНИЕ!!!

Боковины ящика закромлены с одной стороны, поэтому отверстия под стяжку направлены в одну сторону.



Рис.11 Установка выдвижных ящиков



Регулировка направляющих по высоте: отверстие в точке А позволяет подогнать направляющую по высоте. Затем необходимо закрепить положение направляющей в точке В, при помощи шурупа 3x16.

Саморез

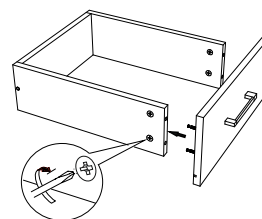
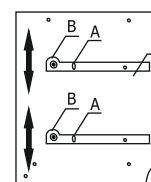
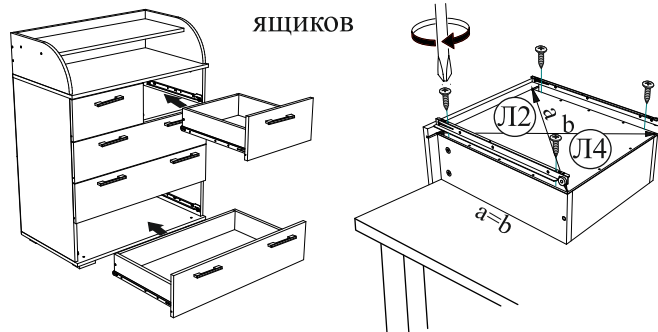
Дюбель

