

Код производителя указан на упаковке в соответствии с буквой:

А - МК БТС, Пензенская область, г. Пенза, ул. Рябова, стр. 9, помещ. 10, литера А

Б - ООО «Мебелони», Пензенская область, г. Пенза, ул. Рябова, стр. 7Д

## Инструкция по сборке и эксплуатации мебели Комод «Стандарт 2 NEW» 10-02.000

Габаритные размеры

Ширина: 1200

Высота: 828

Глубина: 460

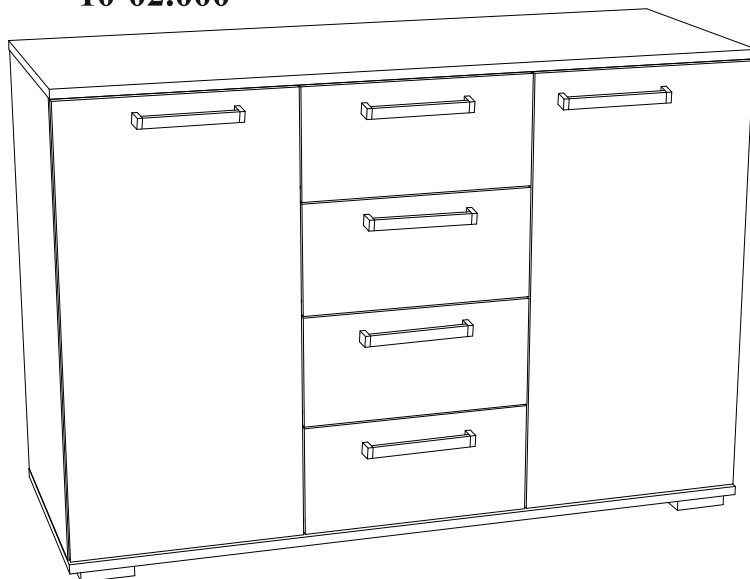

### ОБЩИЕ ТЕХНИЧЕСКИЕ УКАЗАНИЯ

Настоятельно рекомендуем перед началом сборки внимательно ознакомиться с данной инструкцией, проверить наличие всех деталей и фурнитуры согласно комплектовочным ведомостям, убедиться в их качестве (отсутствие царапин, сколов, вмятин и т.д.) т.к. претензии по количеству комплектующих и качеству изделия после сборки не принимаются

Сборку советуем производить вдвоём на ровной поверхности, в качестве подкладочного материала рекомендуем использовать гофрокартон от упаковок.

Производитель оставляет за собой право вносить изменения не нарушающих внешнего вида и габаритных размеров изделия (замена крепёжной фурнитуры, ножек, ручек и т. д. на аналоги).

### Правила эксплуатации

Для длительного сохранения эксплуатационных и эстетических качеств мебели необходимо соблюдать следующие правила по уходу за мебелью во время ее эксплуатации:

- эксплуатировать мебель в сухом, проветриваемом помещении с температурой воздуха от +10 С до +40 С и относительной влажностью воздуха не более 70%
- в процессе эксплуатации мебели возможно ослабление крепёжной фурнитуры - необходимо ее поправлять
- при эксплуатации изделий имеющие декоративные решения в виде стекла или зеркал необходимо помнить, что эксплуатация стекла и зеркал с трещиной сопряжено с риском получения травм. Следует немедленно заменить стекло/зеркало при появлении трещин.
- не допускать скопления влаги на поверхностях изделия во избежание набухания щитов и отклейки кромок
- беречь поверхности от механических повреждений, не ставить на поверхность горячие предметы
- при чистке использовать влажную ткань с применением специальных средств по уходу за мебелью с последующей протиркой поверхностей насухо
- не допускайте попадания на поверхность веществ, таких как растворители, бензин, обезжиривающие средства и др.

### Гарантийные обязательства

- Изготовитель гарантирует соответствие мебели требованиям ГОСТ 16371-2014, ТР ТС 025/2012, при соблюдении условий транспортировки, хранения, сборки (для мебели, поставляемой в разобранном виде), эксплуатации.
- Срок службы изделия - 5 лет (при соблюдении условий эксплуатации мебели).
- Гарантийный срок эксплуатации мебели - 24 месяца.

**EAC**

Комод «Стандарт 2 NEW»

10-02.000

Срок службы изделия - 5 лет

Срок гарантии - 24 месяца

Соответствует требованиям  
ТР ТС 025/2012









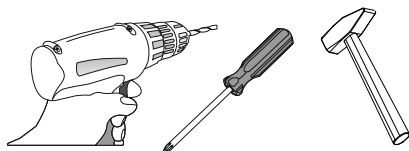

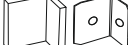

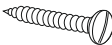

Производитель в соответствии с буквой  
А - МК БТС, Пензенская область, г. Пенза, ул. Рябова, стр. 9, помещ. 10, литера А  
Б - ООО «Мебелони», Пензенская область, г. Пенза, ул. Рябова, стр. 7Д

Дата изготовления \_\_\_\_\_

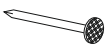
**Качество мебели зависит от качества сборки.  
Рекомендуем доверить сборку специалистам.**

Необходимый инструмент для сборки.  
Рекомендуем сборку производить вдвоем.



Направляющая роликовая 400 мм.  4 кмп.	Навес мебельный  2 шт.	Евроключ  1 шт.	Евровинт 6x50  16 шт.	Эксцентриковая стяжка  24 кмп.
Шуруп для ручки 4x30  12 шт.	Шуруп 4x16  74 шт.	Опора прямоугольная 20 мм.  5 шт.	Шкант 8x30  8 шт.	Гвозди 2x20  100 шт.
Заглушка для эксцентрика  24 шт.	Заглушка d8 технологическая  5 шт.	Петля 4-х шарнирная накладная  4 шт.	Полкодержатель  8 шт.	Краб для гвоздя  16 шт.

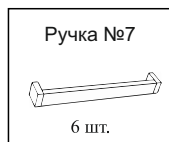

Для варианта исполнения Венге/лоредо

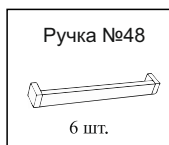

Для варианта исполнения Дуб крафт белый

Комплектовочная ведомость					
Поз.	Наименование	Длина	Ширина	Кол-во	№ уп-ки
К3	Крышка верхняя	1200	460	1	1
К5	Крышка нижняя	1200	460	1	1
Б3	Боковина левая	776	440	1	2
Б4	Боковина правая	776	440	1	2
П1	Перегородка левая	776	440	1	2
П2	Перегородка правая	776	440	1	2
Пл2	Полка	375	424	2	1
Бя	Боковина ящика	400	98	8	1
Вя3	Вязка ящика	327	98	4	1
С1	Створка	769	396	2	1
Ф5	Фасад	190	396	4	1
Л1	ЛДВП	804	397	3	1
Л5	ЛДВП ящика	355	405	4	1

## Уважаемый покупатель!

Убедительная просьба сохранять упаковку до полной сборки изделия!

В случае обнаружения брака/дефекта обязательно сфотографировать выявленный дефект и этикетку на упаковке. На фотографии должно быть четко видно: наименование изделия, дату изготовления и номер бригады. Претензии по качеству без фотографии этикетки не принимаются.

<b>EAC</b>	Производитель в соответствии с буквой: А - ООО «МК БТС», г. Пенза, ул. Карпинского, д/влд.99, офис 3 Б - ООО «Мебелони», Пензенская область, г. Пенза, ул. Рабова, стр. 7Д	Дата изготовления <b>01.01.2021</b>	Бригада 1
<b>Милан ЦС-04</b> СЕКЦИЯ ЦЕНТРАЛЬНАЯ венге/белый глянец			
Цвет:	<b>3/4</b>	Крышки	Срок службы 5 лет. Гарантия 24 мес.
 2504BQF10JE16AU 36803-01 00264243 11 0002			

# Рис.1 Схема прикручивания роликовых направляющих



Рис.2 Схема расстановки шкантов и эксцентриковых стяжек



Рис.3 Схема прикручивания опор

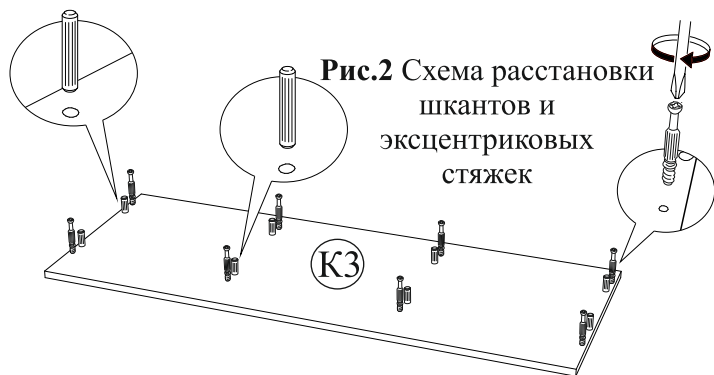
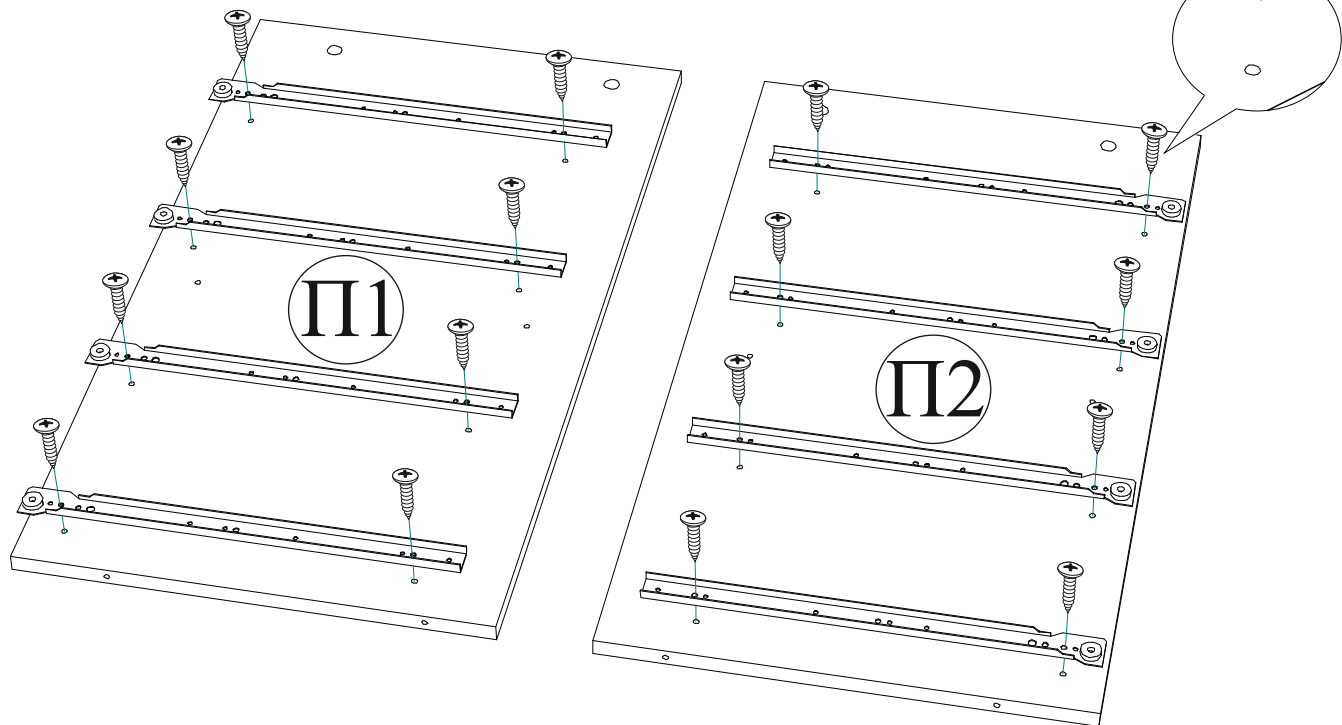

## Уважаемый покупатель!

Убедительная просьба сохранять упаковку до полной сборки изделия!

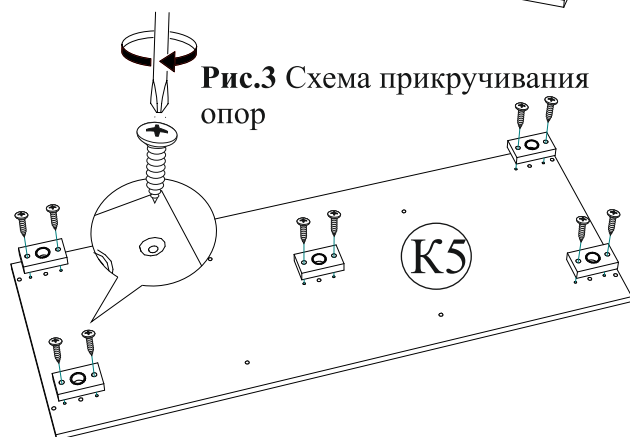
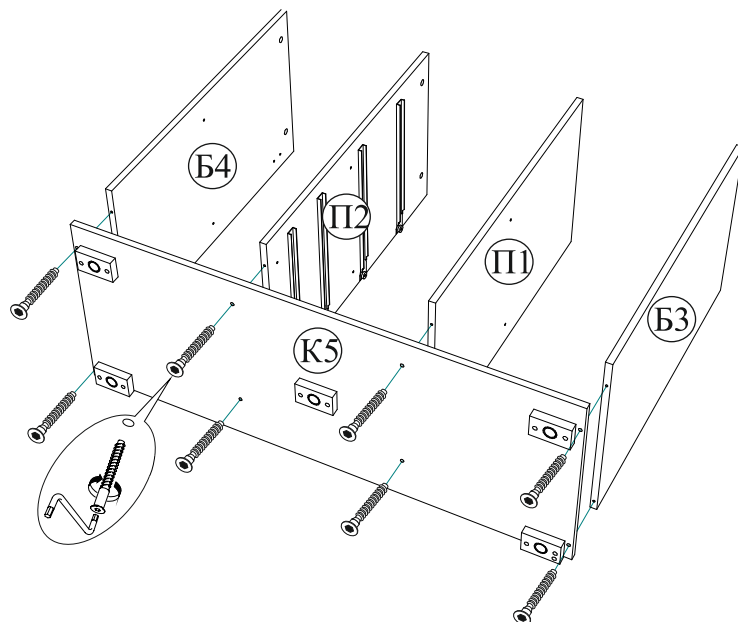
В случае обнаружения брака/дефекта обязательно сфотографировать выявленный дефект и этикетку на упаковке.

На фотографии должно быть четко видно: наименование изделия, дату изготовления и номер бригады.

Претензии по качеству без фотографии этикетки не принимаются.

EAC

Производитель в соответствии с буквой: А - ООО «МК БТС», г. Пенза, ул. Карпинского, д/з 99, офис 3

Б - ООО «Мебелони», Пензенская область, г. Пенза, ул. Рабова, стр. 7Д

Милан ЦС-04  
СЕКЦИЯ ЦЕНТРАЛЬНАЯ  
венге/белый глянец

Дата изготовления

01.01.2021

Цвет:

Крышки



2504BQF10JE16AU 36803-01 00264243 11 0002

3/4

Срок службы 5 лет. Гарантия 24 мес.

Бригада 1

**Рис.5** Сборка корпуса комода

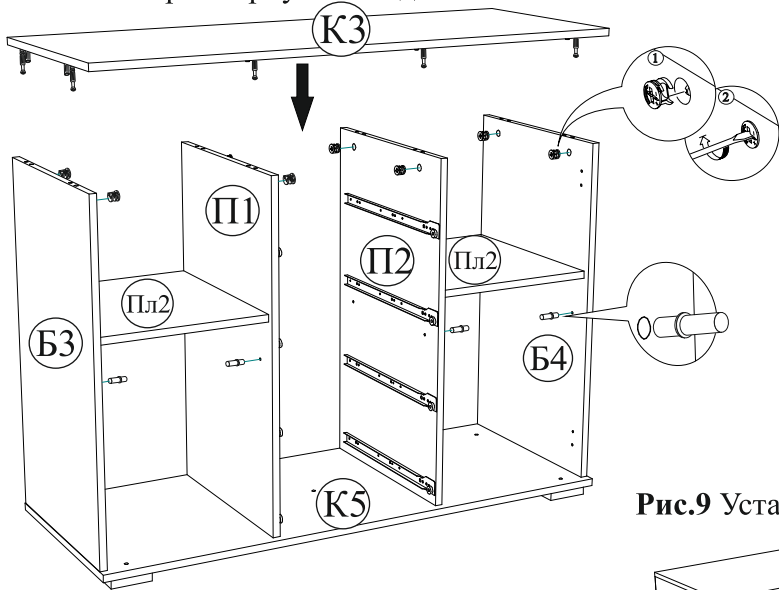

**Рис.6** Схема прибития ЛДВП

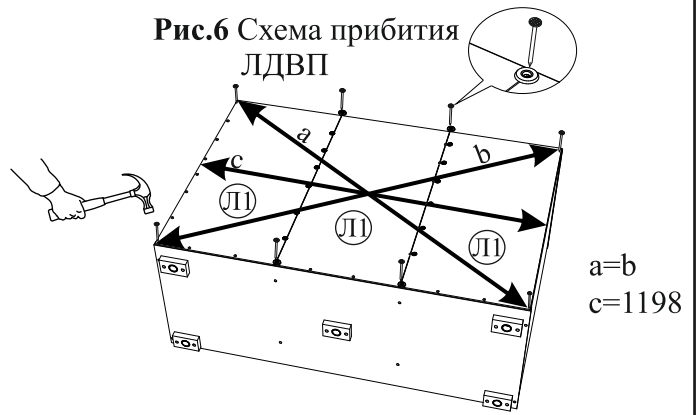

**Рис.7** Регулировка опор

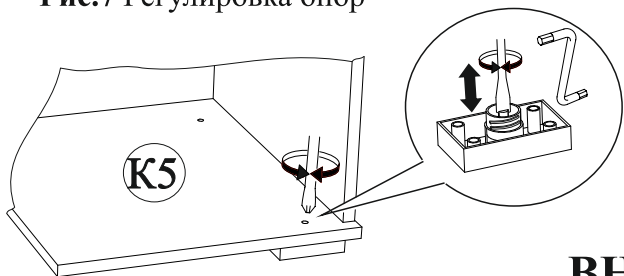

**Рис.9** Установка выдвижных ящиков

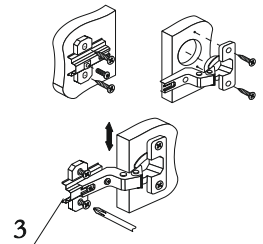
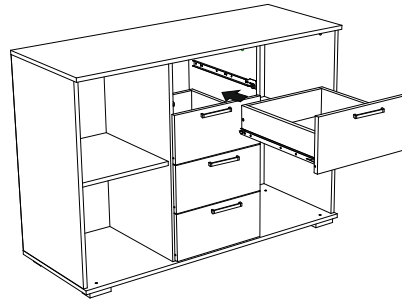

Регулировка створки по высоте

## ВНИМАНИЕ!!!

Боковины ящика закрошены с одной стороны, поэтому отверстия под стяжку направлены в одну сторону.

**Рис.8** Порядок сборки выдвижного ящика

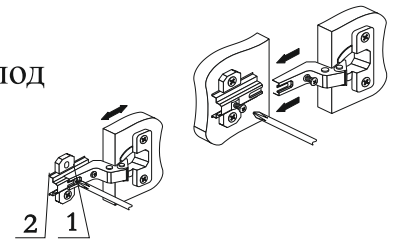
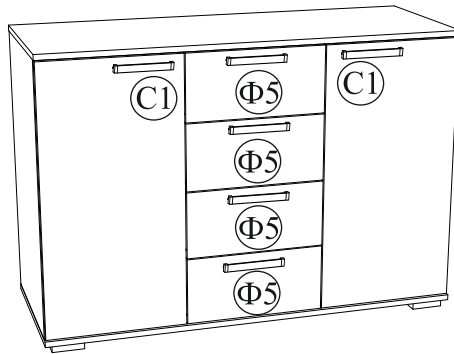

Регулировка створки по ширине

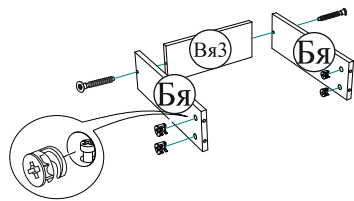

Регулировка створки по глубине

**Регулировка направляющих по высоте:** отверстие в точке А позволяет подогнать направляющую по высоте. Затем необходимо закрепить положение направляющей в точке В, при помощи шурупа 3x16.

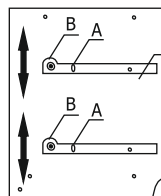

Саморез

Дюбель

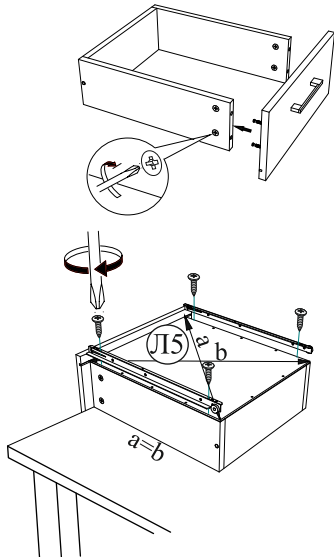
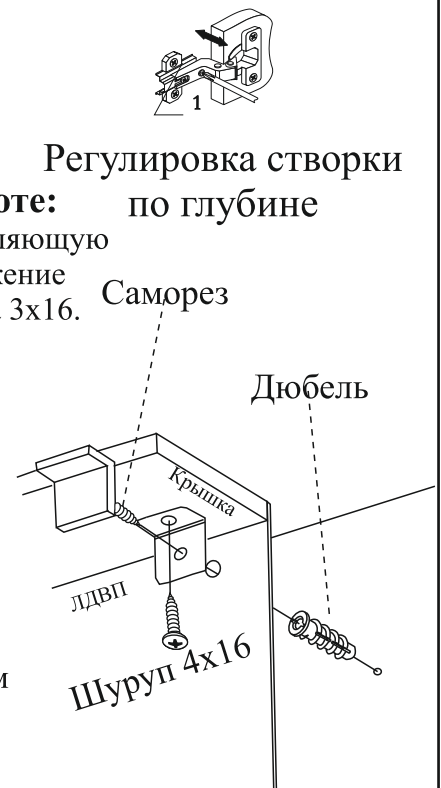

Во избежание недоразумений и для укрепления устойчивости советуем прикручивать комод к стене/панели с помощью навесов и саморезов/дюбель - шурупов.