

Код производителя указан на упаковке в соответствии с буквой:

МК БТС, Пензенская область, г. Пенза, ул. Рябова, стр. 9, помещ. 10, литера А
ООО «Мебелони», Пензенская область, г. Пенза, ул. Рябова, стр. 7Д

Инструкция по сборке и эксплуатации мебели

Набор мебели для спальни «Наоми»

Комод КМ-10

02-71.003

Габаритные размеры

Ширина: 1202

Высота: 790

Глубина: 460

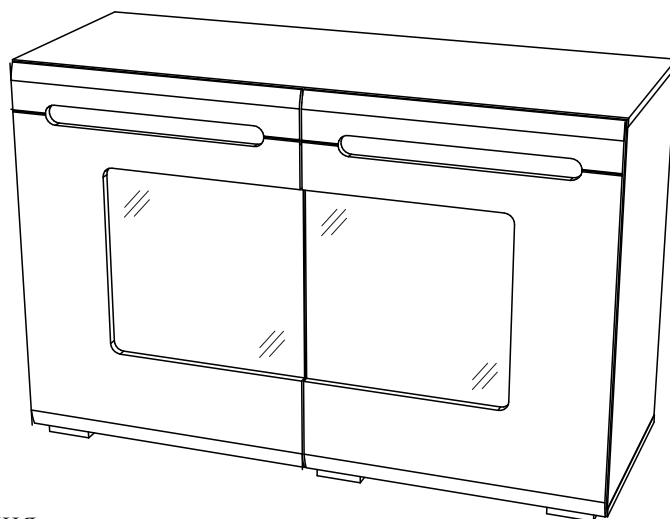

максимальная нагрузка
на ящик - 15 кг.
на стеклополку - 10 кг.

ОБЩИЕ ТЕХНИЧЕСКИЕ УКАЗАНИЯ

Настоятельно рекомендуем перед началом сборки внимательно ознакомиться с данной инструкцией, проверить наличие всех деталей и фурнитуры согласно комплекточным ведомостям, убедиться в их качестве (отсутствие царапин, сколов, вмятин и т.д.) т.к. претензии по количеству комплектующих и качеству изделия после сборки не принимаются

Сборку советуем производить вдвоём на ровной поверхности, в качестве подкладочного материала рекомендуем использовать гофрокартон от упаковок.

Производитель оставляет за собой право вносить изменения не нарушающих внешнего вида и габаритных размеров изделия (замена крепёжной фурнитуры, ножек, ручек и т. д. на аналоги).

Правила эксплуатации

Для длительного сохранения эксплуатационных и эстетических качеств мебели необходимо соблюдать следующие правила по уходу за мебелью во время ее эксплуатации:

- эксплуатировать мебель в сухом, проветриваемом помещении с температурой воздуха от +10 С до +40 С и относительной влажностью воздуха не более 70%
- в процессе эксплуатации мебели возможно ослабление крепёжной фурнитуры - необходимо ее поправлять
- при эксплуатации изделий имеющие декоративные решения в виде стекла или зеркал необходимо помнить, что эксплуатация стекла и зеркал с трещиной сопряжено с риском получения травм. Следует немедленно заменить стекло/зеркало при появлении трещин.
- не допускать скопления влаги на поверхностях изделия во избежание набухания щитов и отклейки кромок
- беречь поверхности от механических повреждений, не ставить на поверхность горячие предметы
- при чистке использовать влажную ткань с применением специальных средств по уходу за мебелью с последующей протиркой поверхностей насухо
- не допускайте попадания на поверхность веществ, таких как растворители, бензин, обезжиривающие средства и др.

Гарантийные обязательства

- Изготовитель гарантирует соответствие мебели требованиям ГОСТ 16371-2014, ТР ТС 025/2012, при соблюдении условий транспортировки, хранения, сборки (для мебели, поставляемой в разобранном виде), эксплуатации.
- Срок службы изделия - 5 лет (при соблюдении условий эксплуатации мебели).
- Гарантийный срок эксплуатации мебели - 24 месяца.

EAC

Набор мебели для спальни «Наоми»

Комод КМ-10

02-71.003

Срок службы изделия - 5 лет
Срок гарантии - 24 месяца



















Соответствует требованиям
ТР ТС 025/2012

Производитель в соответствии с буквой
МК БТС, Пензенская область, г. Пенза, ул. Рябова, стр. 9, помещ. 10, литера А
ООО «Мебелони», Пензенская область, г. Пенза, ул. Рябова, стр. 7Д

Дата изготовления _____

Комплектовочная ведомость

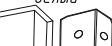
Поз.	Наименование	Длина	Ширина	Кол-во	Упаковка
К134	Крышка	1202	440	1	Боковины
К135	Крышка	1202	440	1	Боковины
Б169	Боковина	738	440	1	Боковины
Б170	Боковина	738	440	1	Боковины
Пр069	Перегородка	738	435	1	Боковины
Ф061	Фасад	552	125	2	Боковины
Вя032	Вязка ящика	502	98	2	Боковины
Щ045	Щиток	408	125	2	Боковины
Бя001	Бок ящика	400	98	4	Боковины
Л123	ЛДВП	530	402	2	Боковины
2	Стекло тонированное	409	420	2	Боковины
1	Стеклополка бмм	574	420	2	Боковины
Ств086	Створка	765	596	1	Створки
Ств087	Створка	765	596	1	Створки
Л122	ЛДВП	764	597	2	Створки

Эксцентриковая стяжка  14 шт.	Шкант 8x30  4 шт.	Шуруп 3x16  12 шт.	Шуруп 4x16  49 шт.	Шуруп 4x30  8 шт.
Евровинт 6x50  11 шт.	Петля 4-х шарнирная накладная  4 шт.	Заглушка для еврвинта  4 шт.	Заглушка для эксцентрика  9 шт.	Заглушка технологическая Ф8  6 шт.
Футорка для шурупа  8 шт.	Гвоздь 2x20  50 шт.	Полкодержатель для стекла  8 шт.	Краб (для Гвоздя)  8 шт.	Кляймер для стекла  12 шт.
Направляющая шариковая 400 мм  2 компл.	Опора прямоугольная 20 мм.  6 шт.	Навес угловой с заглушкой белый  1 шт.	Еврключ  1 шт.	Стяжка межсекционная  1 шт.

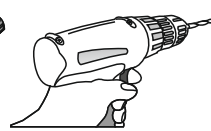
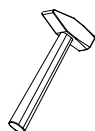

Необходимый инструмент для сборки.
Рекомендуем сборку производить вдвоем.

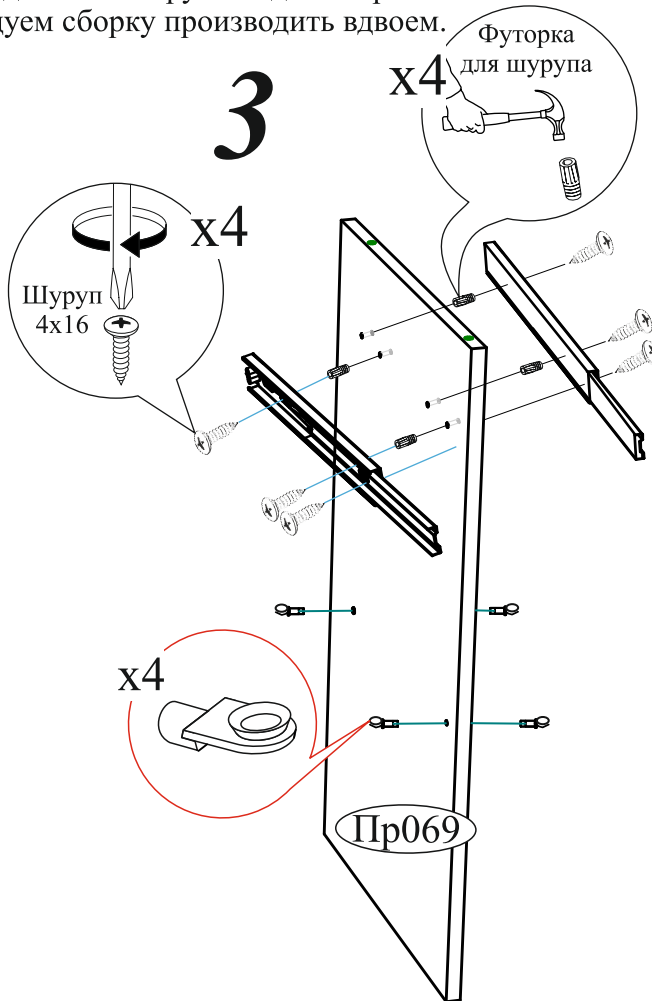
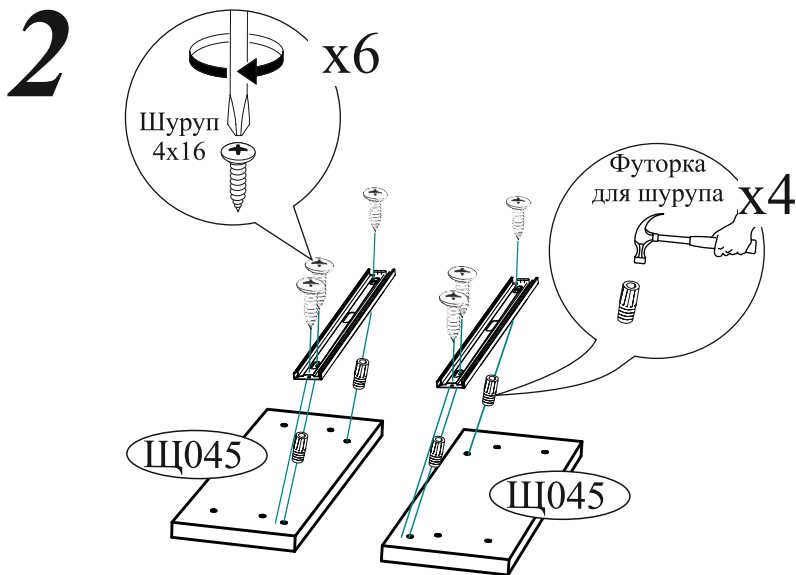
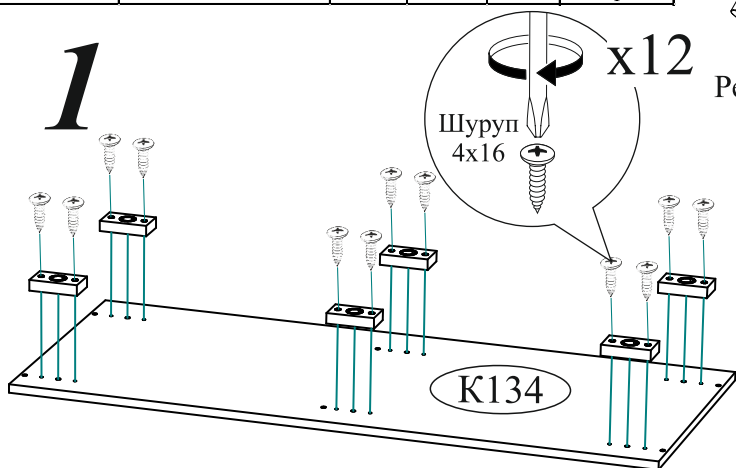

Качество мебели зависит от качества сборки. Рекомендуем доверить сборку специалистам.

Уважаемый покупатель!

Убедительная просьба сохранять упаковку до полной сборки изделия!

В случае обнаружения брака/дефекта обязательно сфотографировать выявленный дефект и этикетку на упаковке. На фотографии должно быть четко видно: наименование изделия, дату изготовления и номер бригады. Претензии по качеству без фотографии этикетки не принимаются.

EAC

Производитель в соответствии с буквой А - ООО «МК БТС», г. Пенза, ул. Карпинского, д.49, офис 3

Б - ООО «Мебелони», Пензенская область, г. Пенза, ул. Рабова, стр. 7Д

Милан ЦС-04
СЕКЦИЯ ЦЕНТРАЛЬНАЯ
венге/белый глянец

Дата изготовления

01.01.2021

Цвет:



2504BQF10JE16AU 36803-01 00264243 11 0002

3/4

Крышки

срок службы 5 лет. Гарантия 24 мес.

Бригада 1

4



Схема установки детали Щ045



5

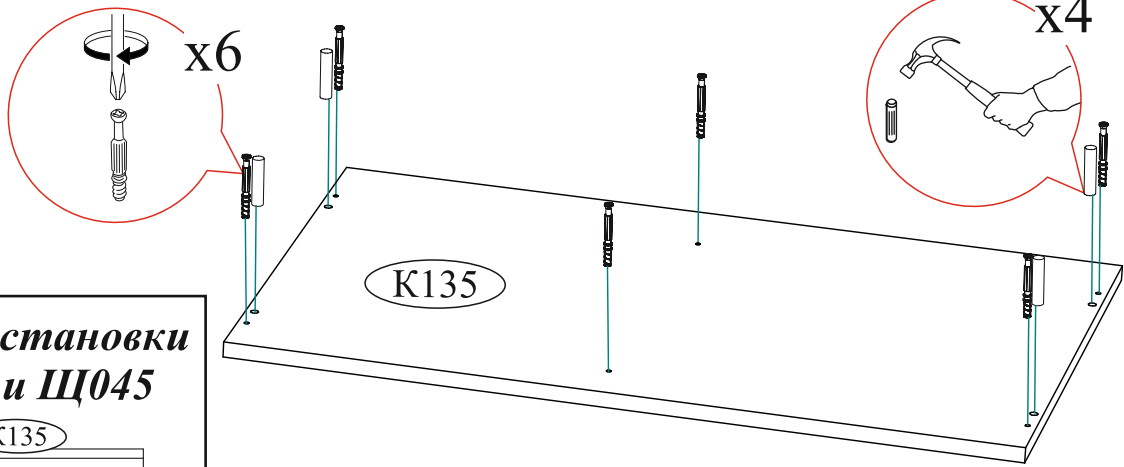
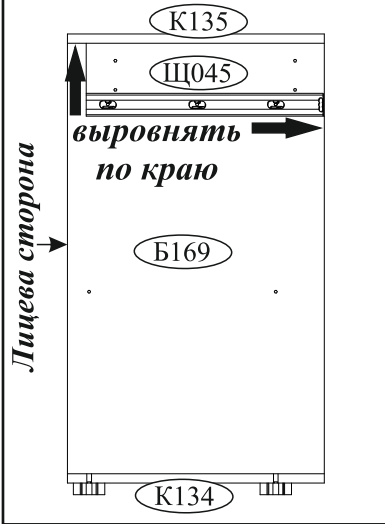
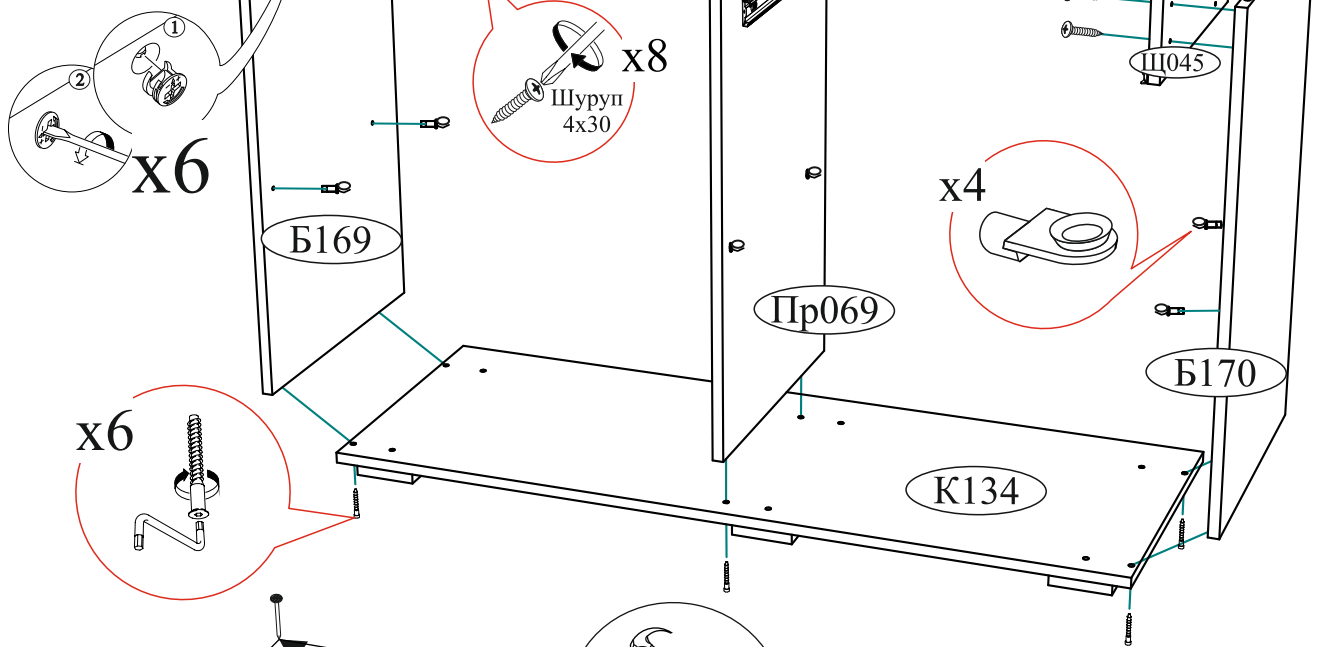

6

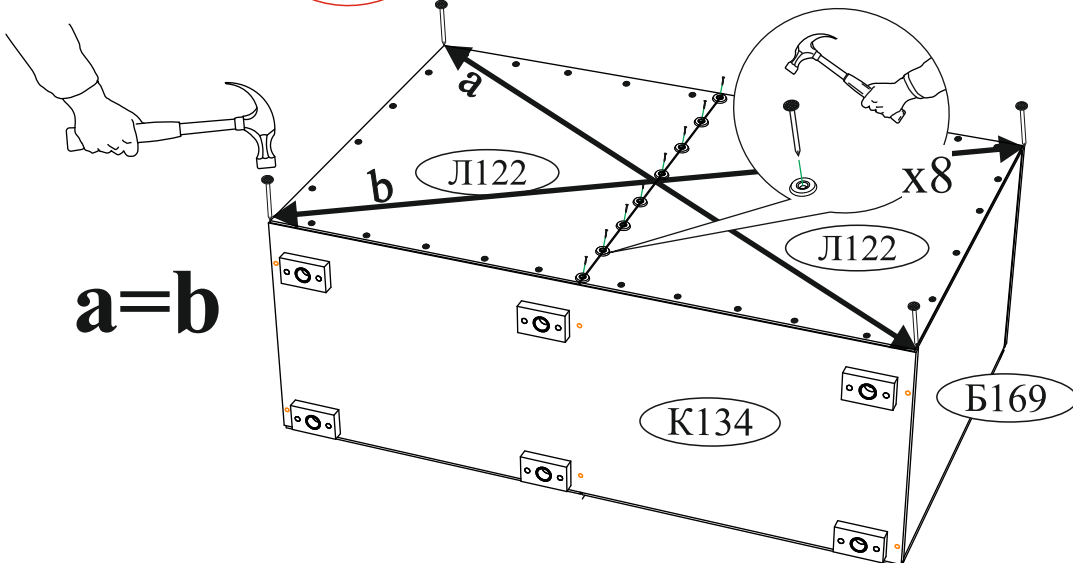

a=b

7 Сборка выдвижного ящика

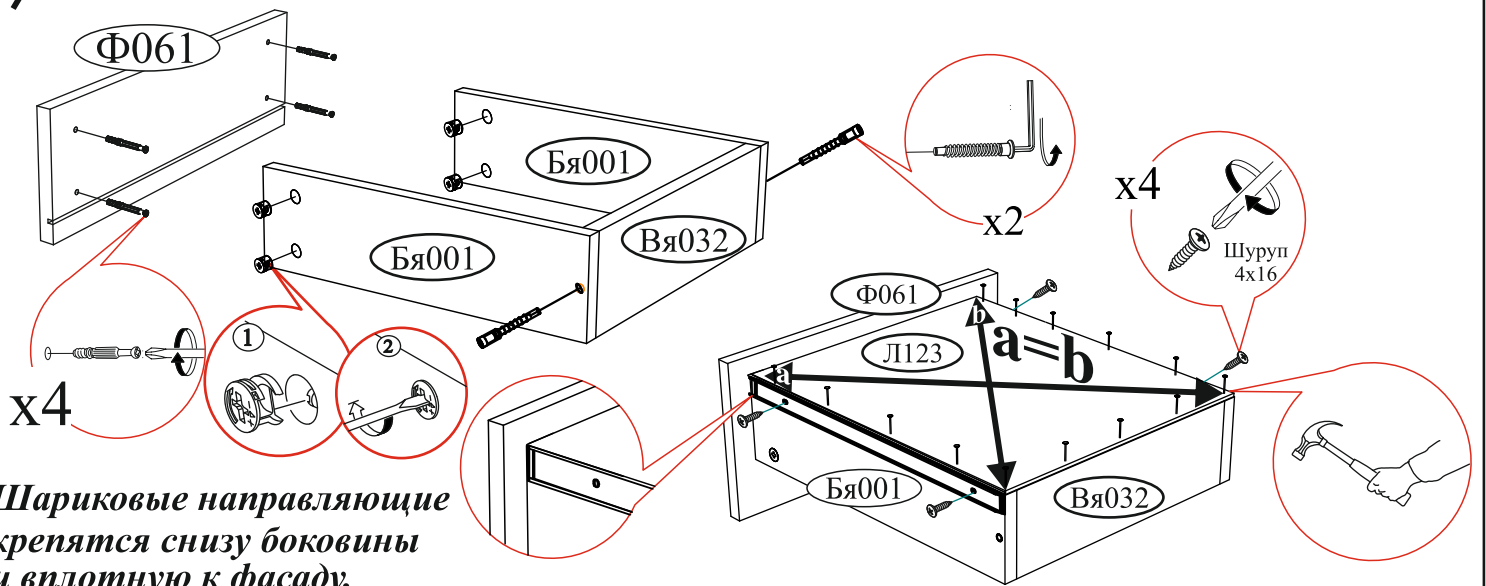

Шариковые направляющие крепятся снизу боковины и вплотную к фасаду.

ВНИМАНИЕ!!!

Не тяните за открытые створки!

Не вставляйте на открытые ящики!



Рекомендуем закрепить мебель к стене или к другой мебели.

8

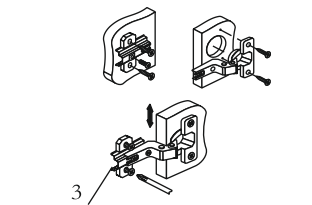

Регулировка створки по высоте

Регулировка створки по глубине

Регулировка створки по ширине



Шуруп 3x16 x12

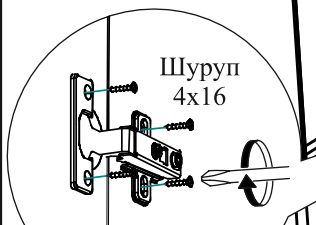

Шуруп 4x16 x4

В свободные отверстия вставить тех. заглушки

Уважаемый покупатель!

Выражаем Вам искреннюю благодарность за выбор нашей мебели!

