

# ИНСТРУКЦИЯ ПО СБОРКЕ

## Шкаф-купе "Крафт-10"

Габаритные размеры

Ширина: 1962мм

Высота: 2176 мм

Глубина: 591мм

Максимальная нагрузка:

на полку - 10 кг

на ящик - 5 кг

на штангу - 10 кг

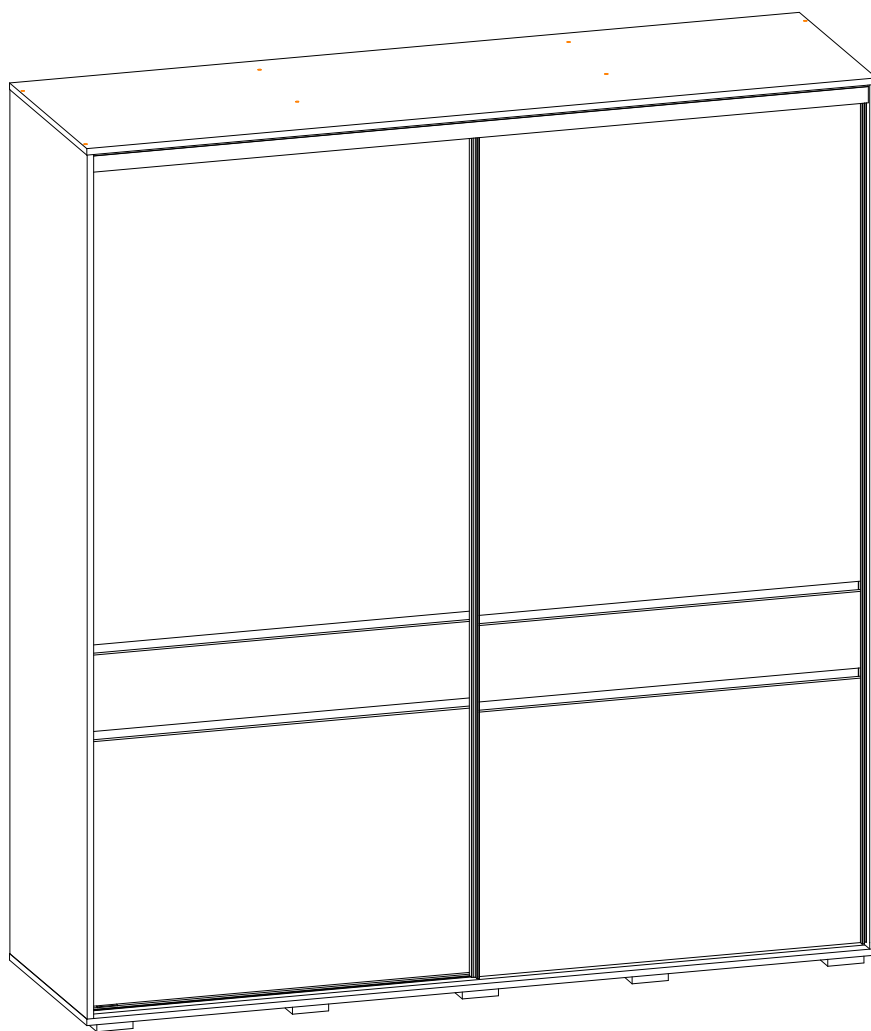

Шкаф -купе "Крафт-10"

Срок службы изделия - 5 лет

Срок гарантии - 24 месяца

Соответствует требованиям  
ТР ТС 025/2012

Производитель в соответствии с буквой  
Б - ООО «Мебелони», Пензенская область, г. Пенза, ул. Рябова, стр. 7Д

МЕБЕЛОНИ  
семья  
МБ

Дата изготовления \_\_\_\_\_

## ОБЩИЕ ТЕХНИЧЕСКИЕ УКАЗАНИЯ

Настоятельно рекомендуем перед началом сборки внимательно ознакомиться с данной инструкцией, проверить наличие всех деталей и фурнитуры согласно комплектовочным ведомостям, убедиться в их качестве (отсутствие царапин, сколов, вмятин и т.д.) т.к. претензии по количеству комплектующих и качеству изделия после сборки не принимаются.

Сборку советуем производить вдвоём на ровной поверхности, в качестве подкладочного материала рекомендуем использовать гофрокартон от упаковок.

Производитель оставляет за собой право вносить изменения, не нарушающие внешнего вида и габаритных размеров изделия (замена крепёжной фурнитуры, ножек, ручек и т. д. на аналоги).

### Правила эксплуатации

Для длительного сохранения эксплуатационных и эстетических качеств мебели необходимо соблюдать следующие правила по уходу за мебелью во время ее эксплуатации.

- эксплуатировать мебель в сухом, проветриваемом помещении с температурой воздуха от +10 С до +40 С и влажностью воздуха не более 70%;
- в процессе эксплуатации мебели возможно ослабление крепежной фурнитуры - необходимо ее поправлять;
- при эксплуатации изделий имеющие декоративные решения в виде стекла или зеркал необходимо помнить, что эксплуатация стекла и зеркал с трещиной сопряжено с риском получения травм. Следует немедленно заменить стекло/зеркало при появлении трещин;
- не допускать скопления влаги на поверхностях изделия во избежание набухания щитов и отклейки кромок;
- беречь поверхности от механических повреждений, не допускать повреждения защитного слоя УФ-печати и воздействия высоких температур;
- протирать изделия влажной мягкой тканью (на УФ-печати применять микрофибру для зеркал), также возможно мыть с легким мыльным раствором с последующей протиркой насухо. Запрещено применение абразивных порошков и жестких металлических щеток.
- Запрещено использование агрессивных средств очистки, таких как растворители, бензин, обезжиривающие средства, содержащие кислоты, спирты и соли, моющие средства типа «Мистер Мускул», «Fairgy» и т.д.



### Гарантийные обязательства

Изготовитель гарантирует соответствие мебели требованиям ГОСТ 16371-2014, ТР ТС 025/2012 при соблюдении условий транспортировки, хранения, сборки (для мебели, поставляемой в разобранном виде), эксплуатации.

Срок службы изделия - 5 лет (при соблюдении условий эксплуатации мебели).

Гарантийный срок эксплуатации мебели - 24 месяца.

# Фурнитура

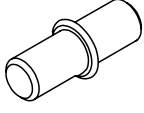
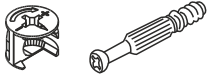
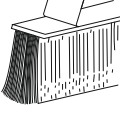
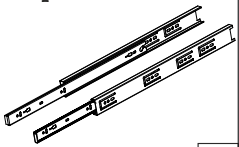
<p>Гвоздь 2x20</p>  <p>120 шт. A</p>	<p>Евровинт 6x50</p>  <p>28 шт. B</p>	<p>Евроключ</p>  <p>1 шт. C</p>	<p>Заглушка для евровинта</p>  <p>8 шт. D</p>	<p>Заглушка для эксцентрика</p>  <p>24 шт. E</p>	<p>Заглушка технологическая Ф5</p>  <p>54 шт. F</p>
<p>Заглушка технологическая Ф8</p>  <p>8 шт. G</p>	<p>Футорка для шурупа 4x16</p>  <p>12 шт. H</p>	<p>Шуруп 4x16 с прессшайбой</p>  <p>28 шт. I</p>	<p>Полкодержатель</p>  <p>12 шт. J</p>	<p>Шуруп 4x16</p>  <p>68 шт. K</p>	<p>Шуруп 4x30</p>  <p>28 шт. L</p>
<p>Эксцентриковая стяжка</p>  <p>24 шт. M</p>	<p>Ролик верхний</p>  <p>2 шт. O</p>	<p>Ролик нижний</p>  <p>2 шт. P</p>	<p>Стопор</p>  <p>4 шт. Q</p>	<p>Двухсторонний скотч</p>  <p>1 шт. R</p>	<p>Опора</p>  <p>10 шт. S</p>
<p>Фланец для овал трубы</p>  <p>2 шт. T</p>	<p>Шлегель 8,4 м.</p>  <p>U</p>	<p>Направляющие шариковые 400 мм</p>  <p>2 компл. V</p>			

# Инструменты

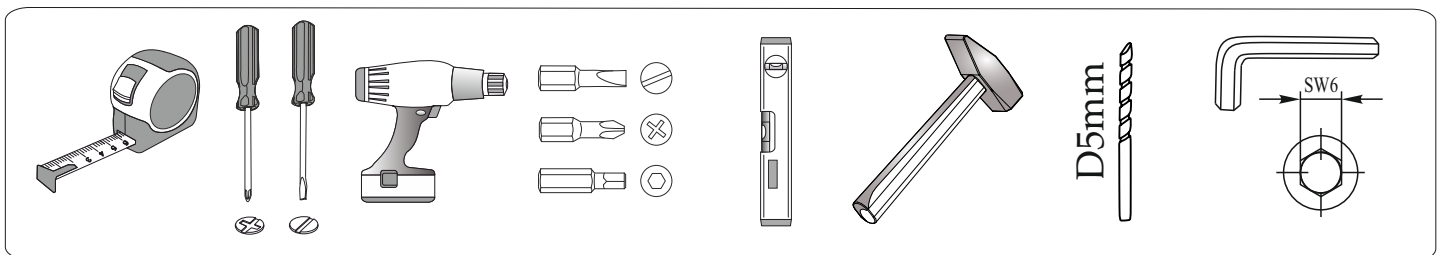

**Качество мебели зависит от качества сборки.  
Рекомендуем сборку мебели доверить специалистам!**

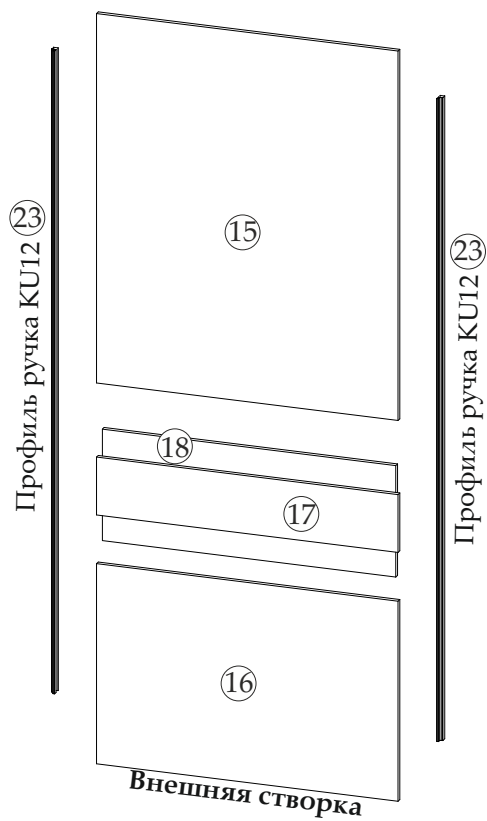
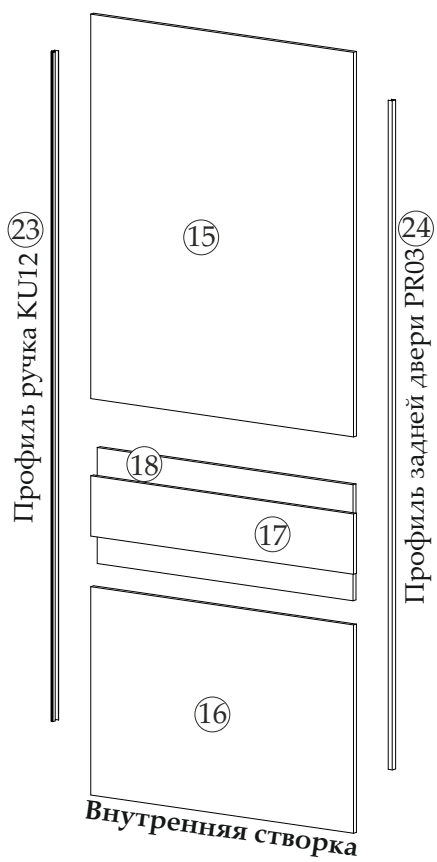
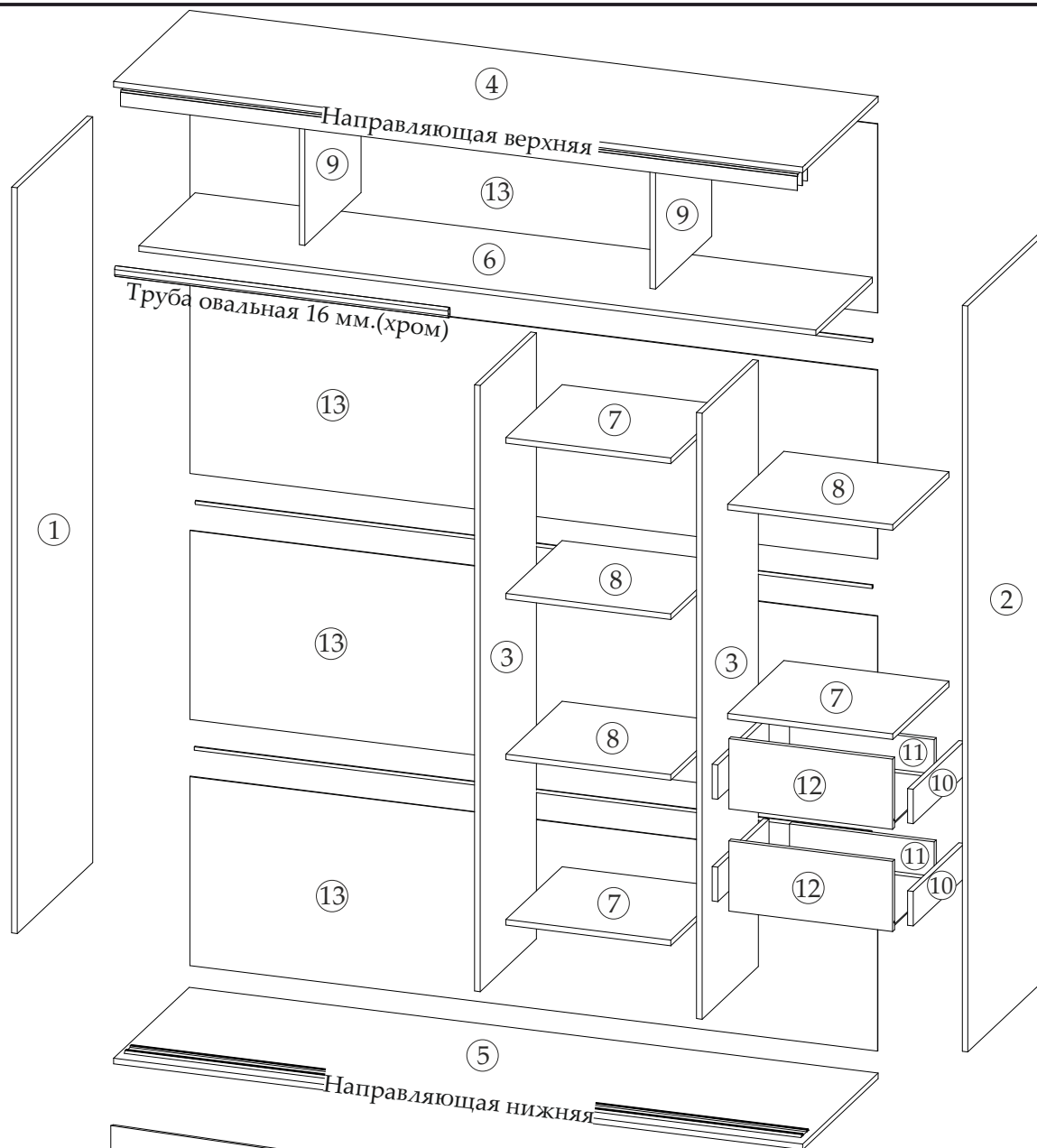

## Детализировка

№	Наименование	Размеры, мм	Кол-во	Упаковка
1	Б001_Боковина	2124x591	1	Боковины
2	Б002_Боковина	2124x591	1	Боковины
3	Пр001_Перегородка	1726x440	2	Крышки
4	К001_Крышка верхняя	1962x591	1	Крышки
5	К002_Крышка нижняя	1962x591	1	Крышки
6	В001_Вязка	1928x440	1	Боковины
7	В002_Вязка	470x440	3	Боковины
8	П001_Полка	470x440	3	Боковины
9	Пр003_Перегородка	382x440	2	Боковины
10	Бя001_Бок.ящика	400x98	4	Крышки
11	Вя001_Вязка ящика	412x98	2	Боковины
12	Ф001_Фасад	200x466	2	Боковины
13	Л209_ЛДВП	1958x538	4	Крышки
14	Л002_ЛДВП	439x402	2	Боковины
15	1_Створка	1200x979	2	Створки
16	2_Створка	650x979	2	Створки
17	3_Вставка	979x188	2	Створки
18	4_Панель	953x362	2	Створки
19	Бр001_Брус соедин.		3	Крышки
20	Т0001_Труба овальная 16 мм.(хром) 950		1	Крышки
21	НВ001_Направляющая верхняя 1927 мм.		1	Крышки
22	НН001_Направляющая нижняя 1927 мм.		1	Крышки
23	Профиль ручка КУ12 2086 мм		3	Боковины
24	Профиль задней двери РР03 2086 мм.		1	Боковины

**ВНИМАНИЕ!!!** Данное изделие выпускается в универсальном исполнении с возможностью сборки отсека ящиков с полками как на левую, так и на правую стороны.



Перед установкой разобрать направляющие

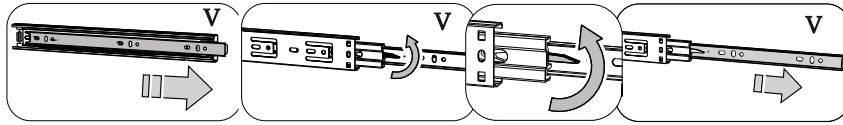

1

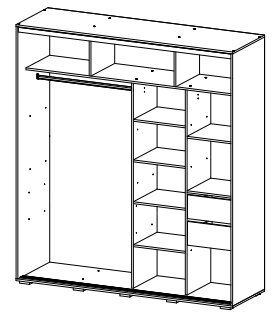

Сборка представлена на правую сторону

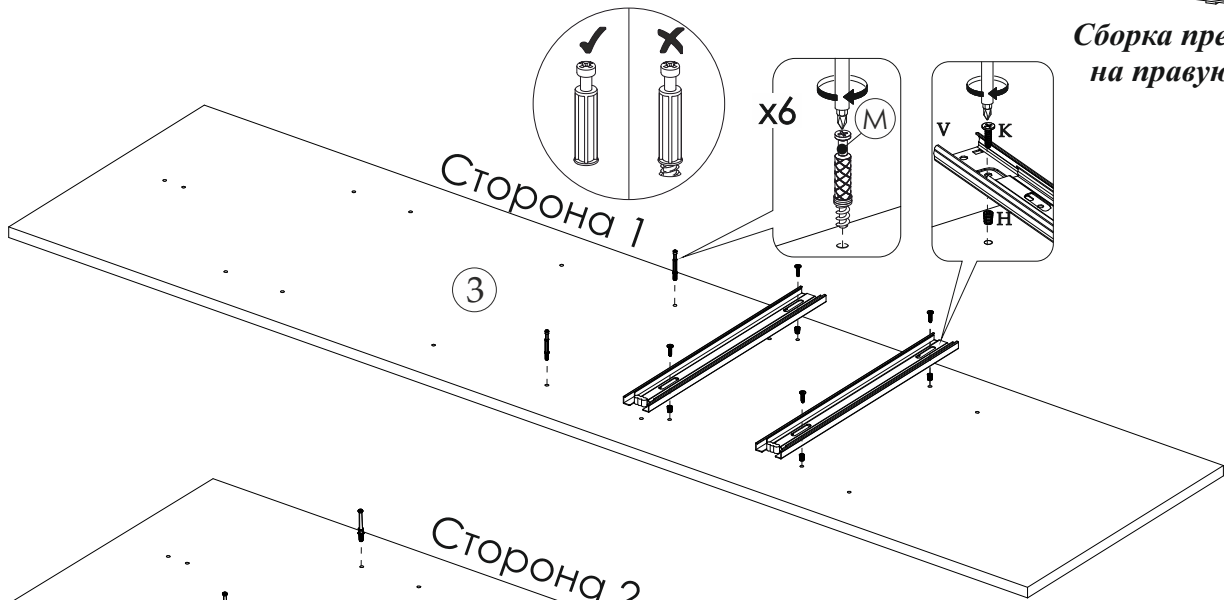

! Установка фурнитуры производится на двух сторонах детали

2

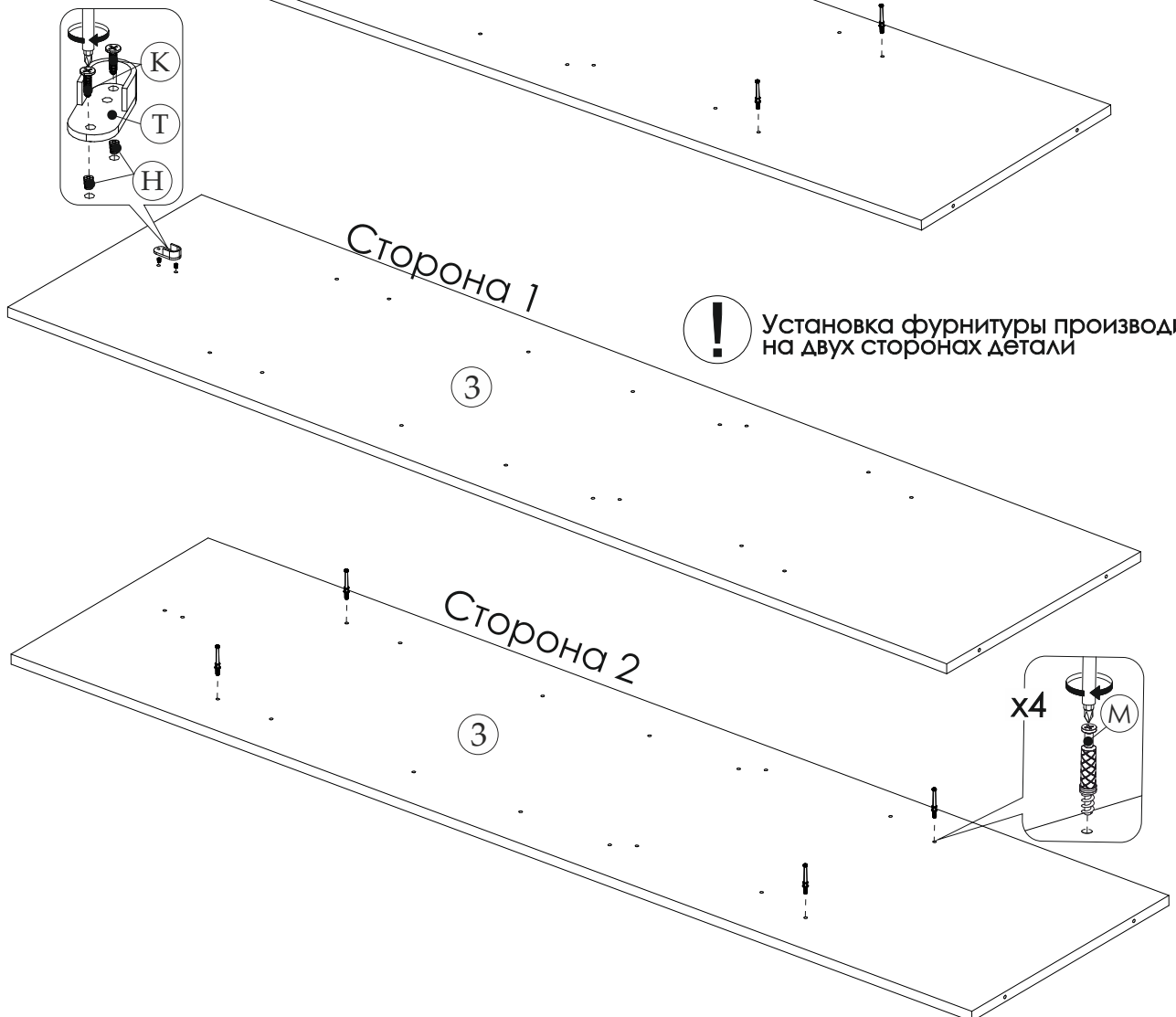

! Установка фурнитуры производится на двух сторонах детали

7

3

x 3

7

x4

M

x12

M

7

3

3

7

4

9

9

6

x8

C

B

B

B

M

x4

3

3

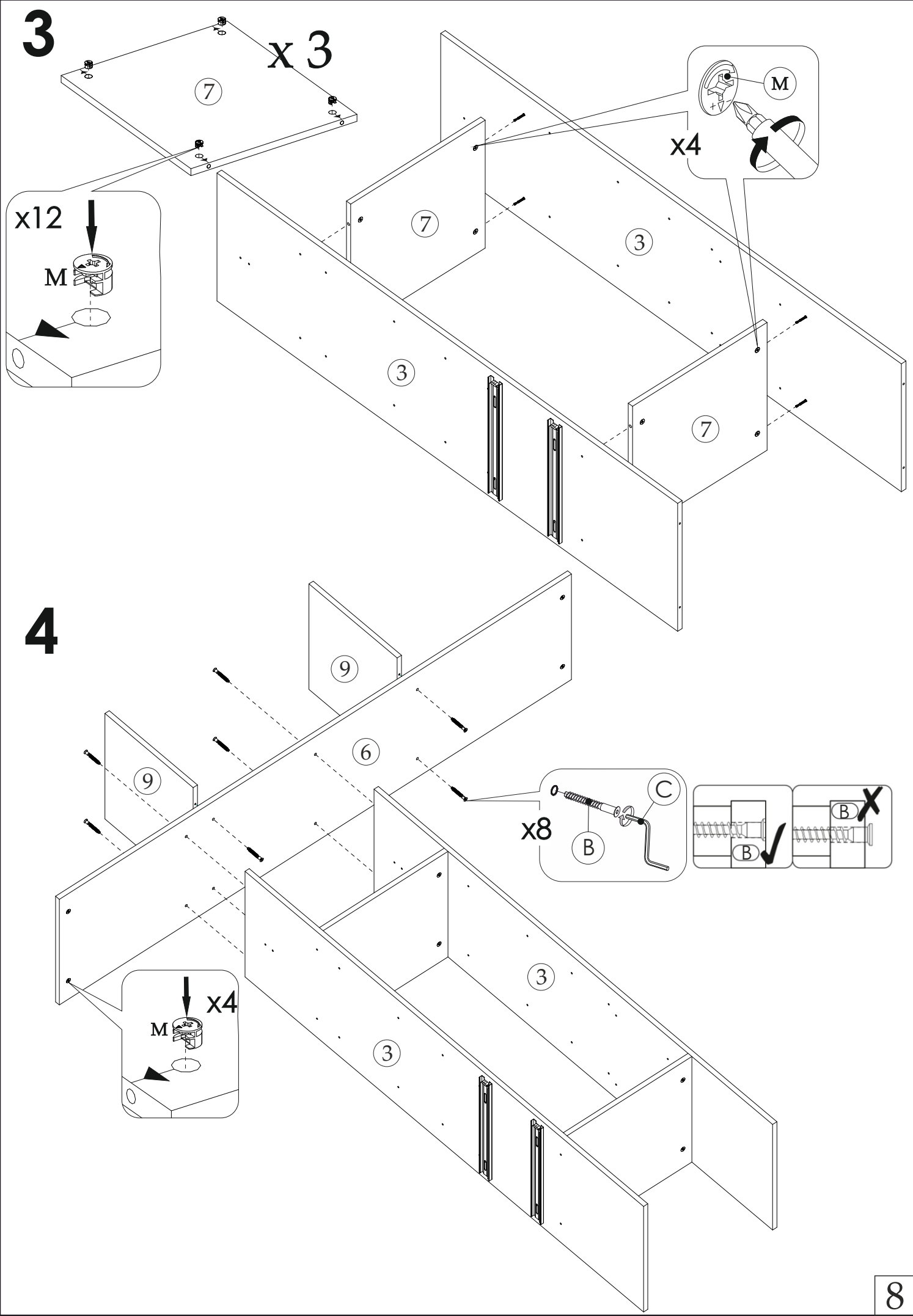

5

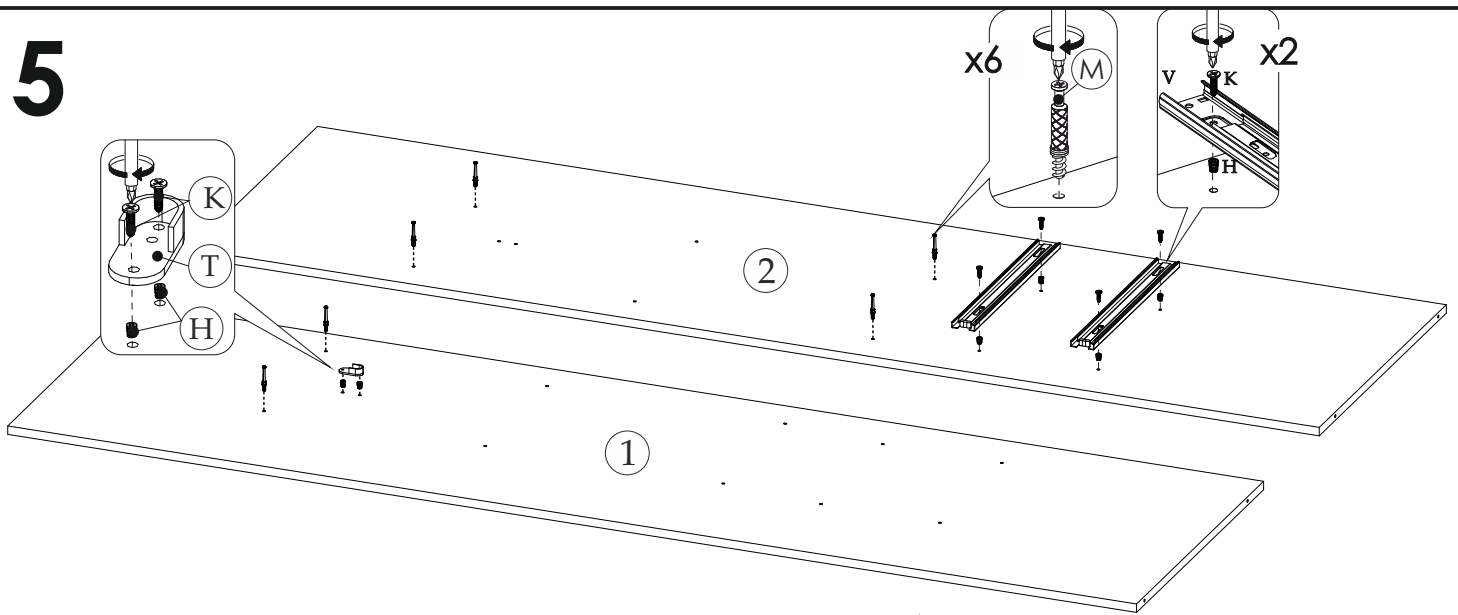

6

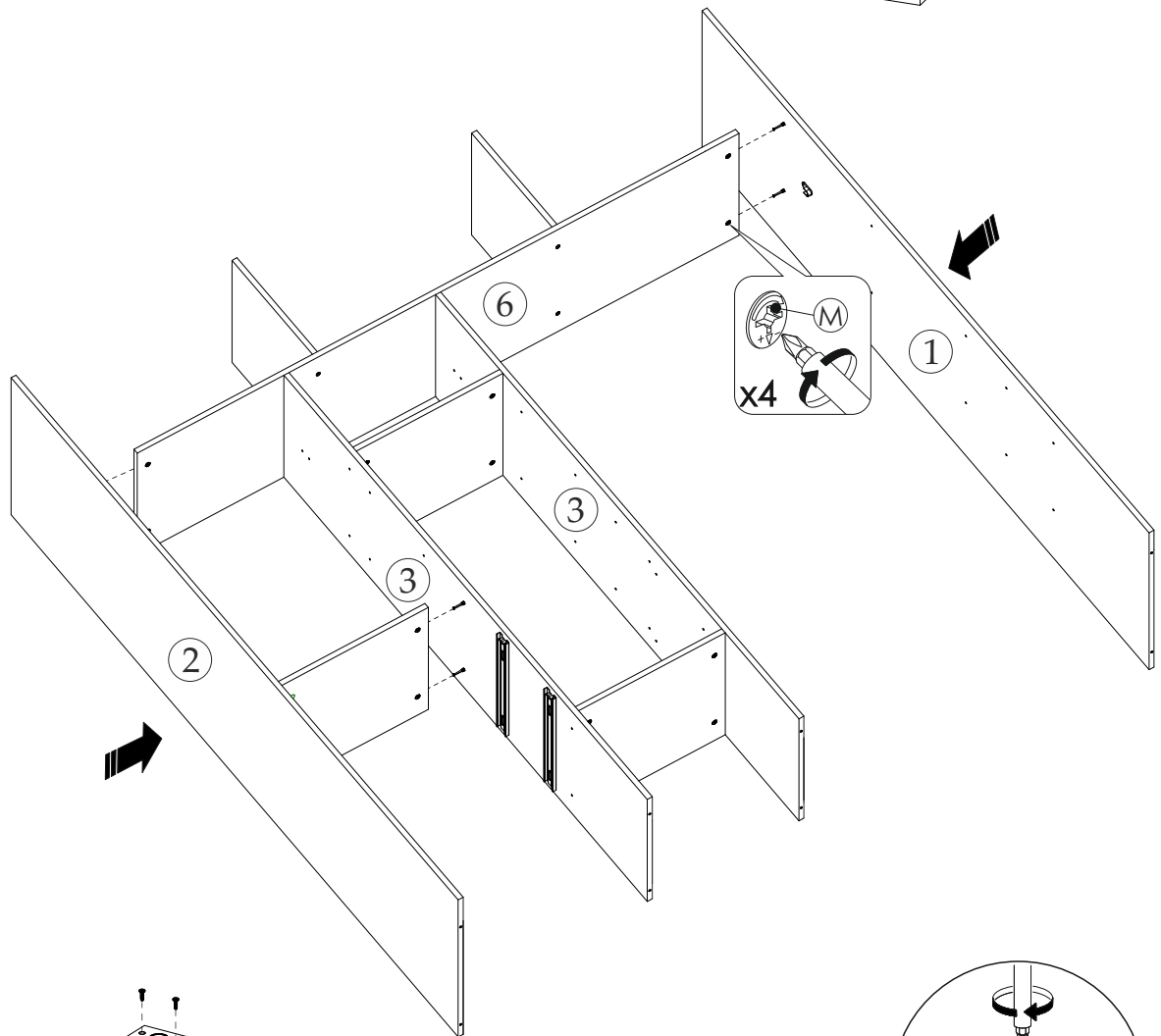

7

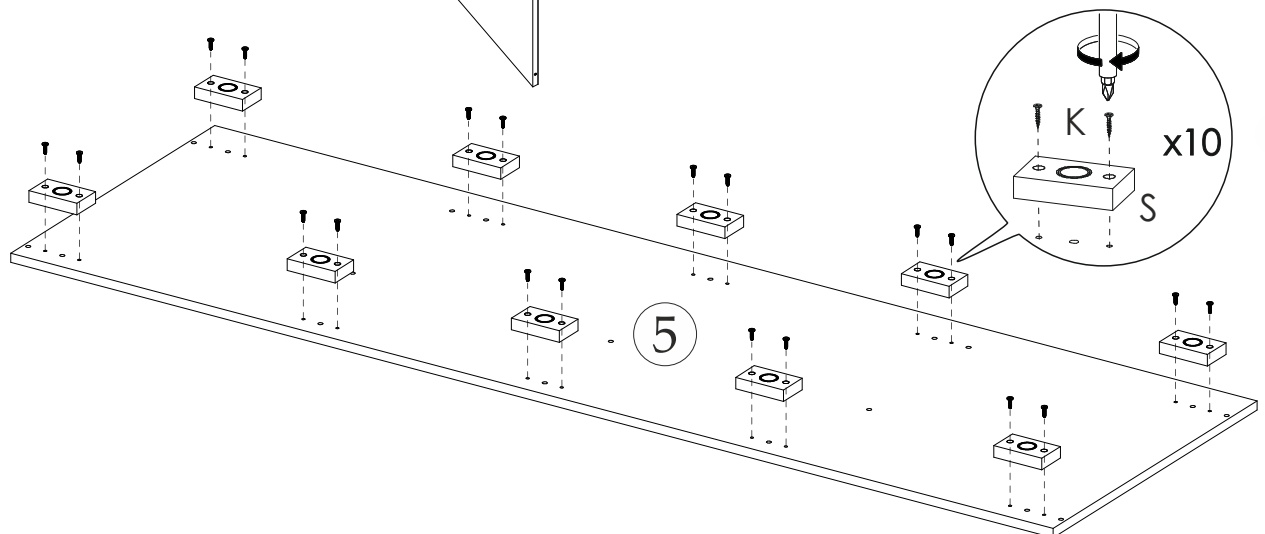

9

# 8

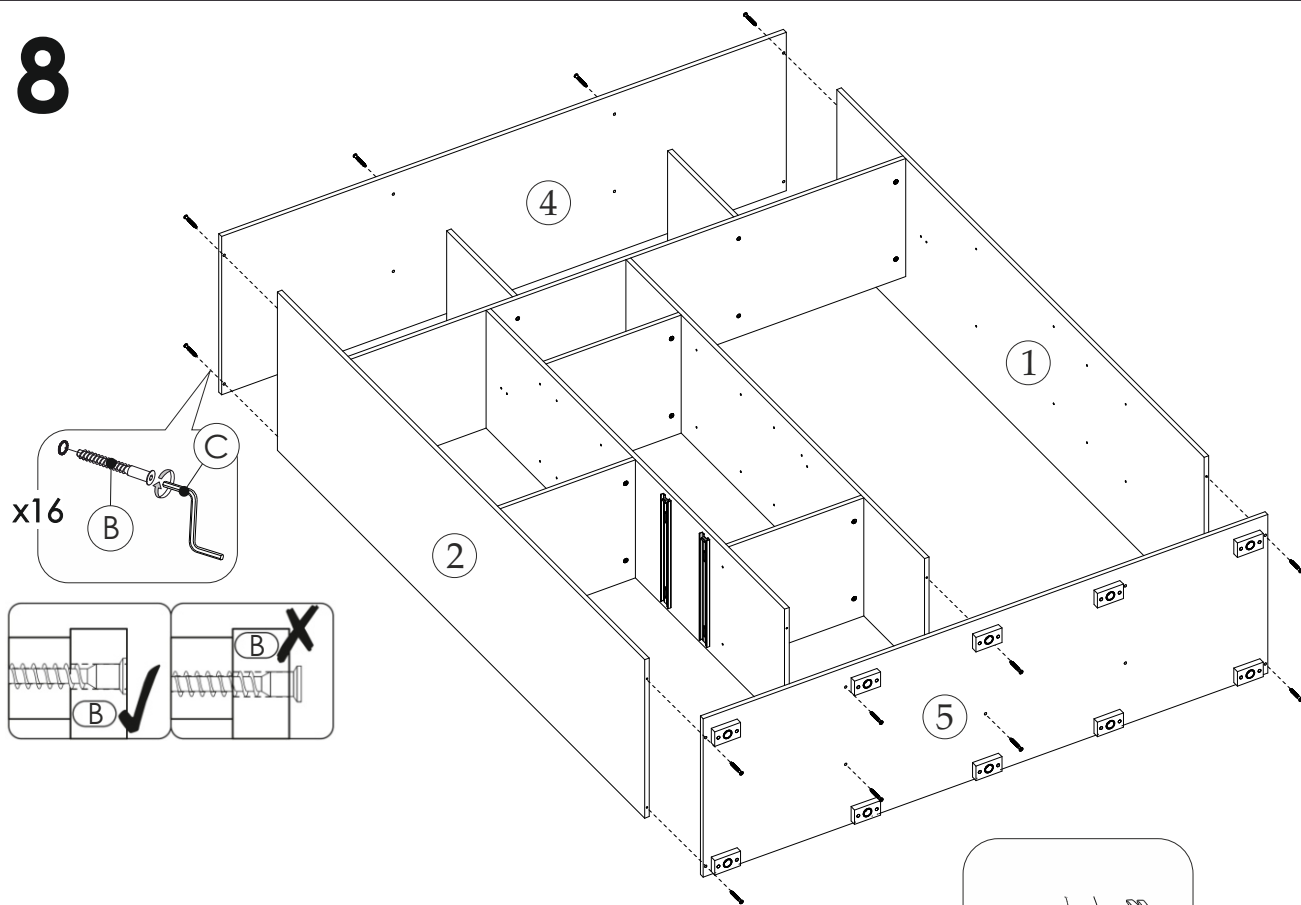

# 9

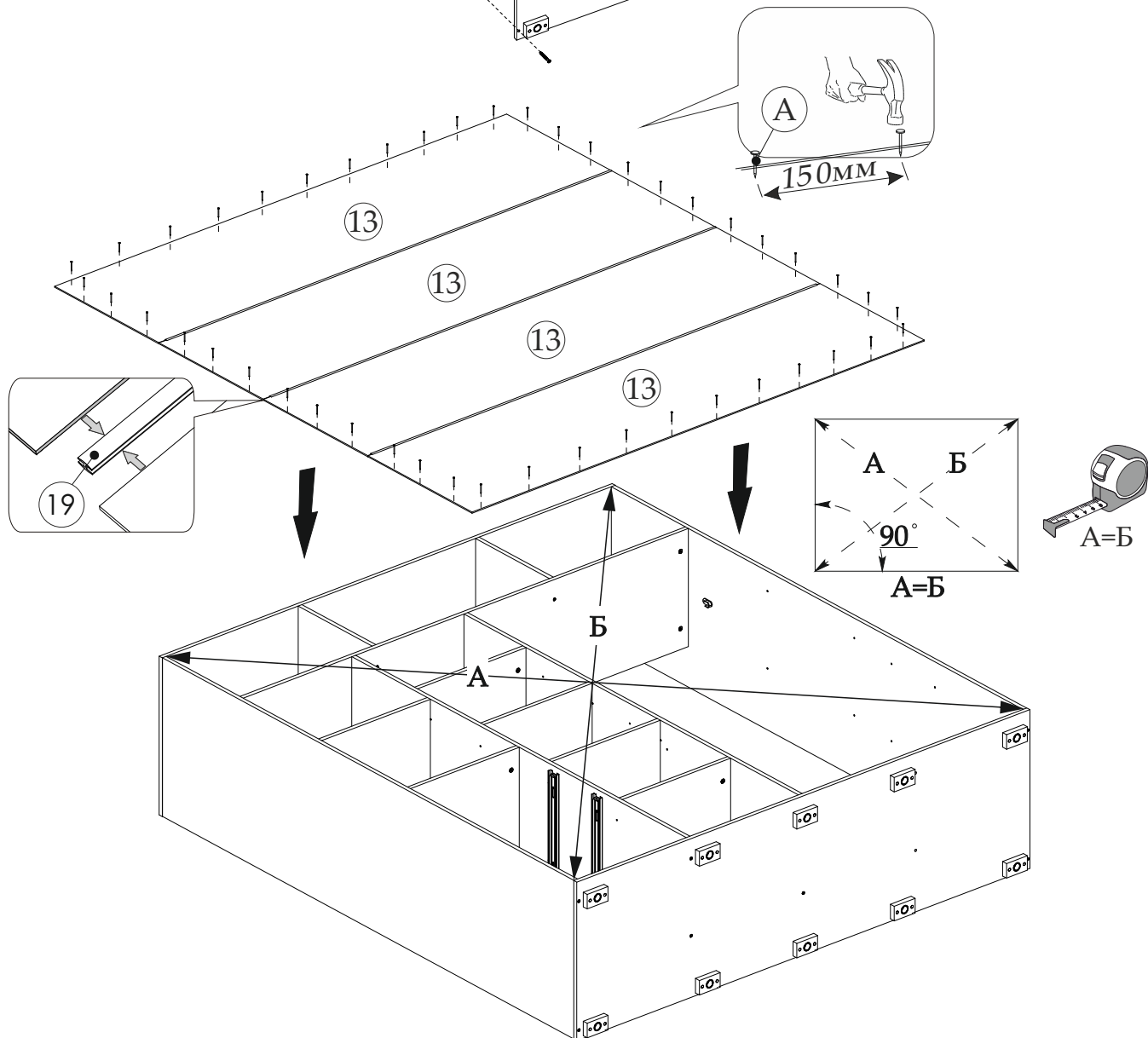

Для правильного открывания створок и ящиков необходимо выровнять диагонали каркаса изделия и только потом прибить ЛДВП, не нарушая диагонали.

# 10

# 10

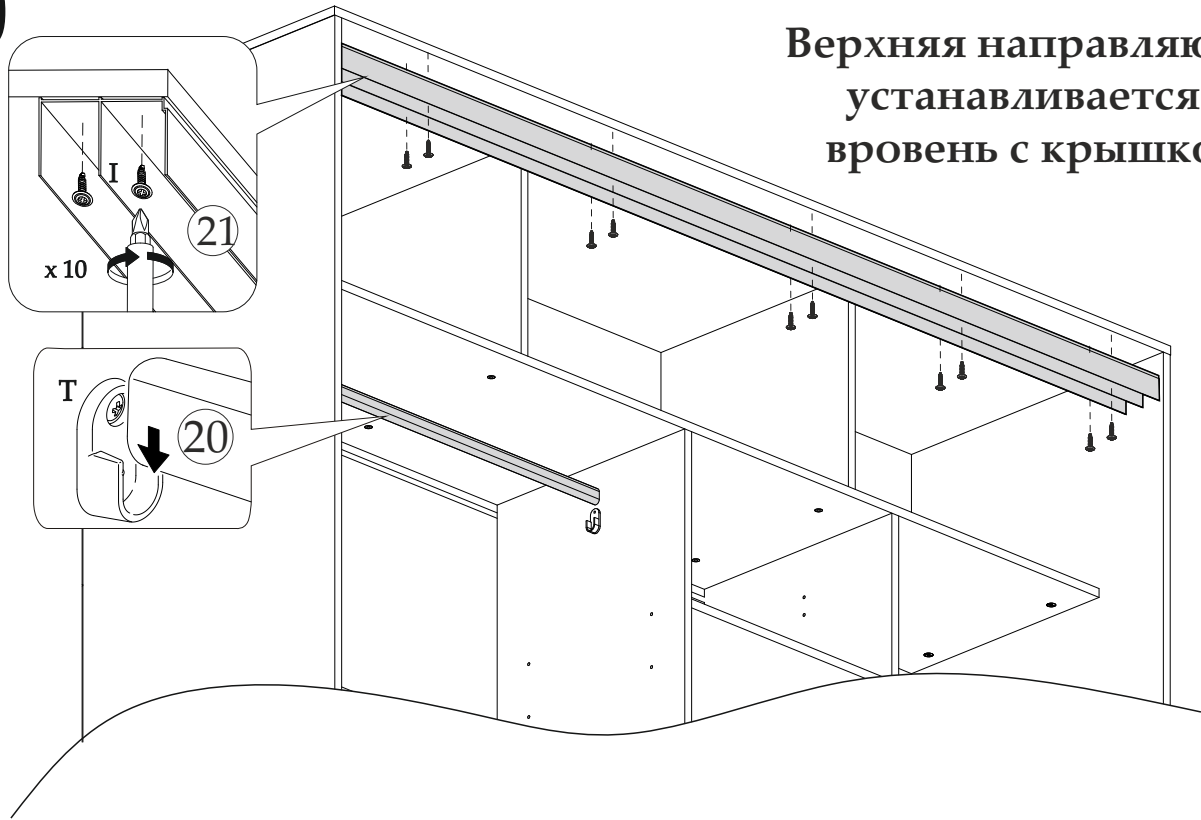

Верхняя направляющая  
устанавливается  
вровень с крышкой

# 11

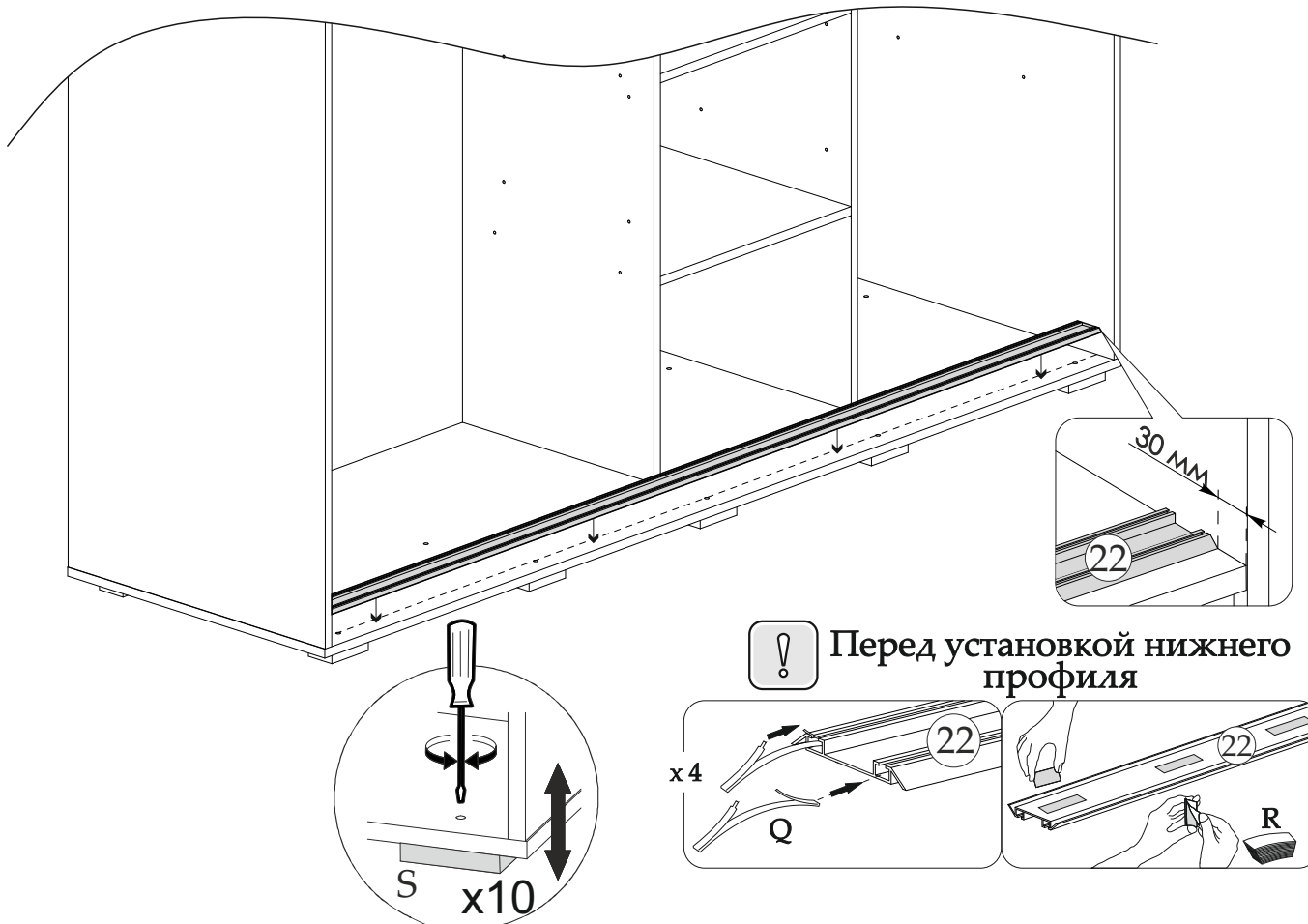

! Перед установкой нижнего  
профиля

11





## Сборка створки купе Крафт-10



Схема установки роликов



### Внешняя створка

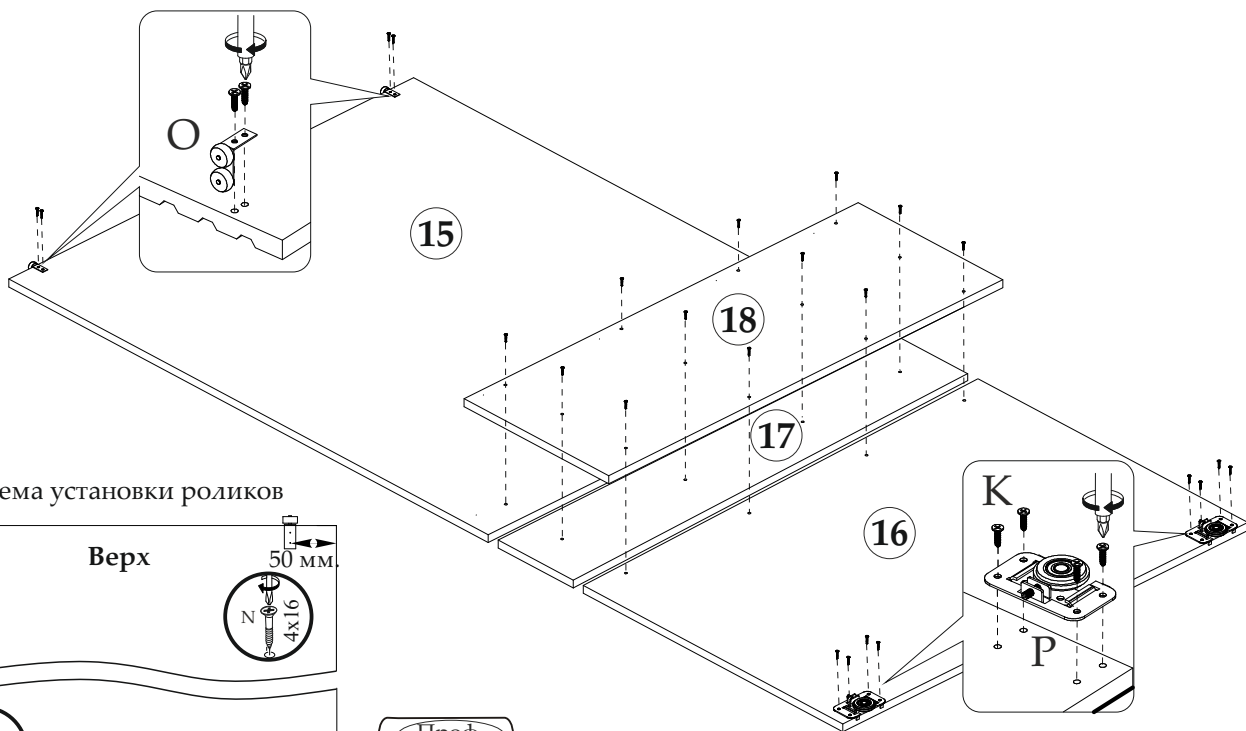
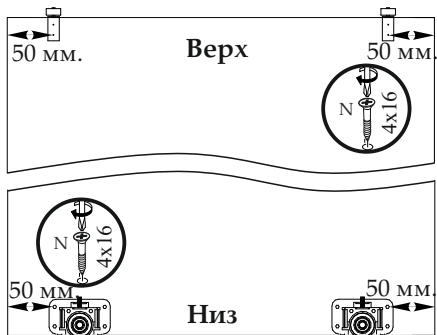
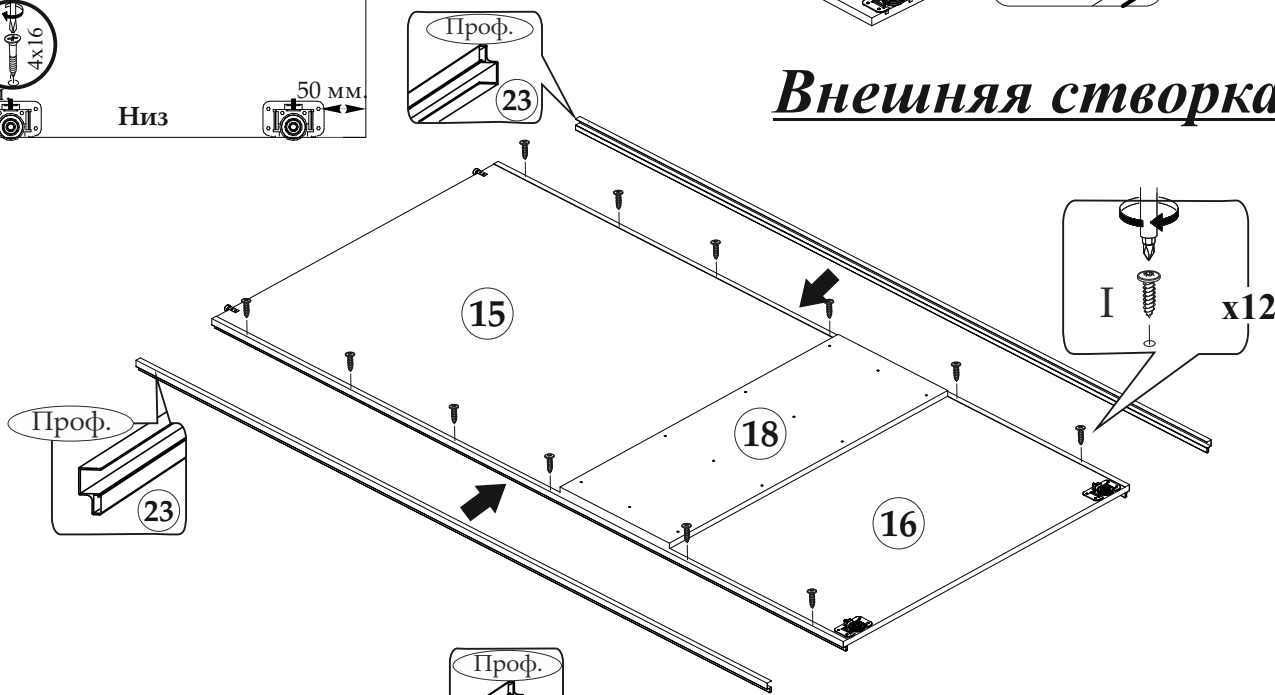

### Внутренняя створка

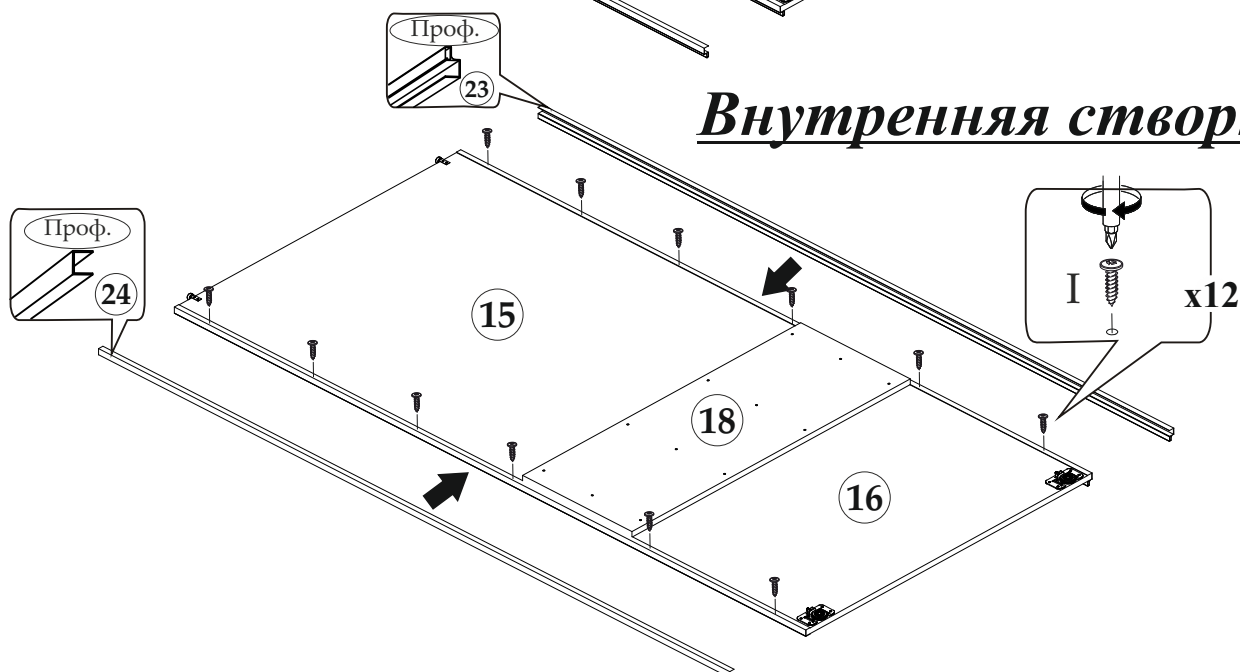

## Внешняя створка

Шлегель

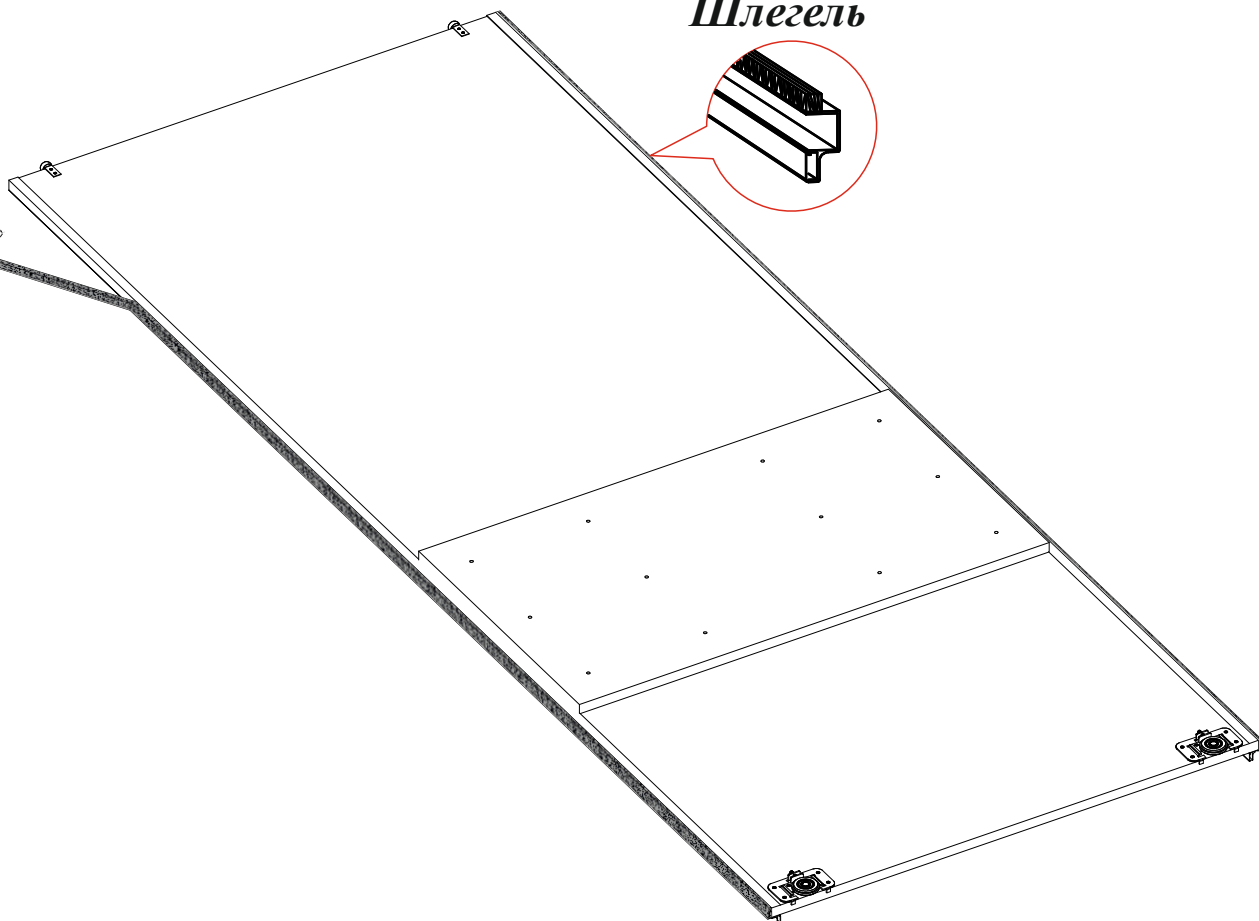
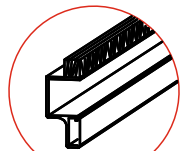

Шлегель

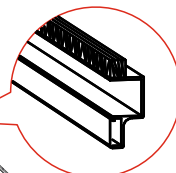

## Внутренняя створка

Шлегель

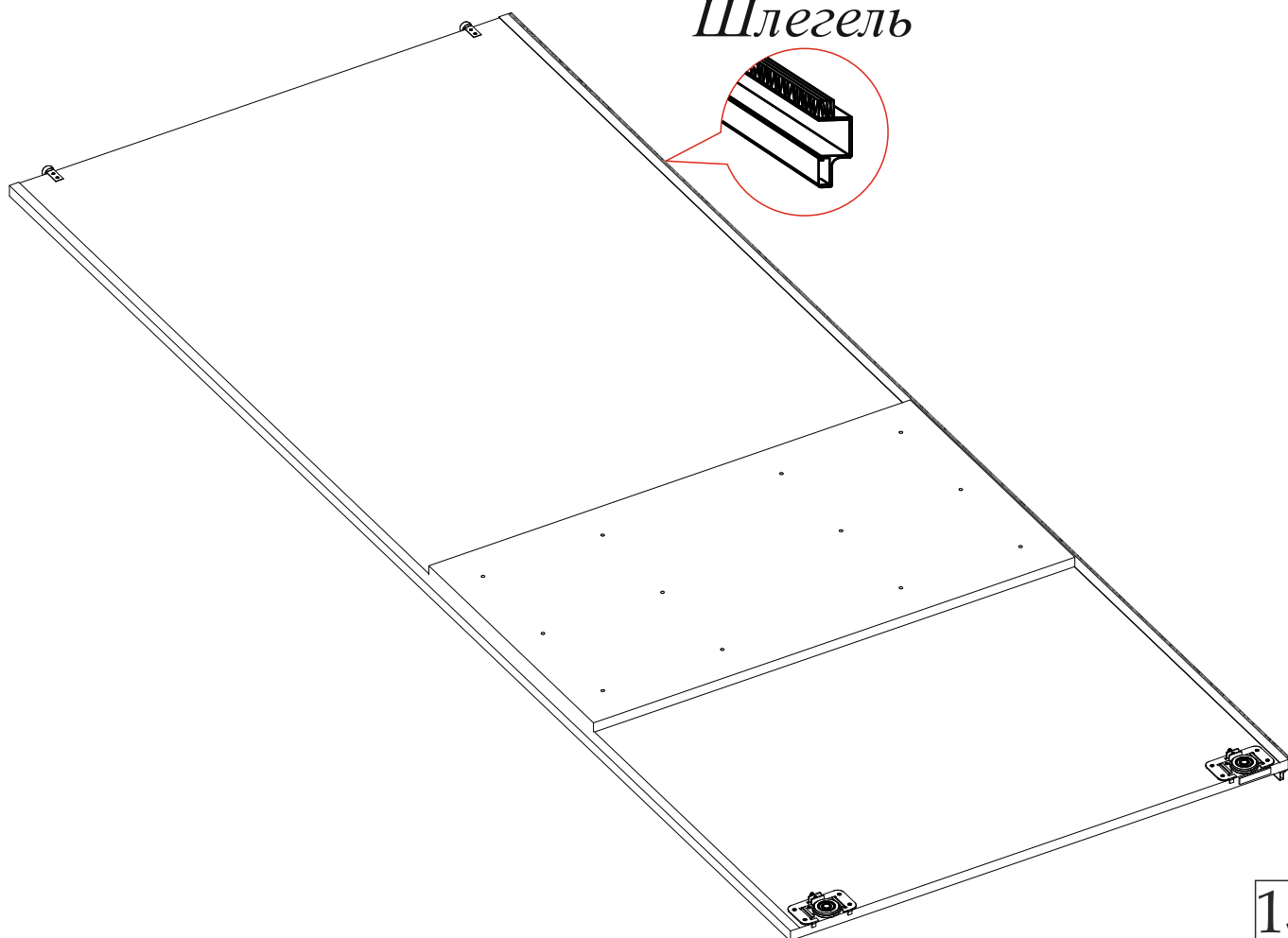
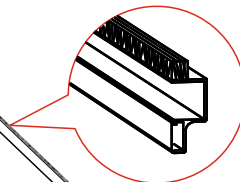

# 15

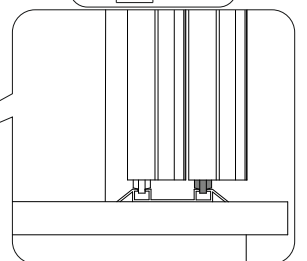
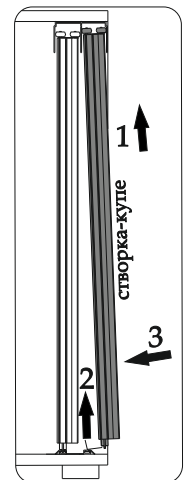
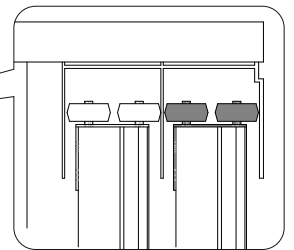
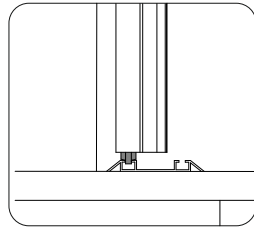
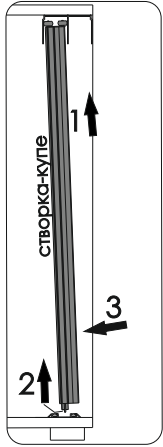
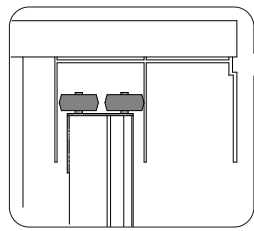

**Уважаемый покупатель!**

**Выражаем Вам искреннюю благодарность за выбор нашей мебели!**

**16**